

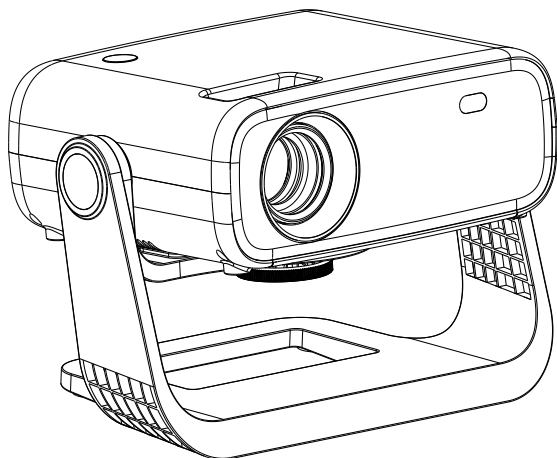

Projector AT-M269D/E

User Guide



Due to continuous improvement, actual product may different from the manual, manual is for reference only.

After Sales Email: support@atmwelt.com

Catalogue

English	1~20
Deutsch	21~36
Français	37~52
Español	53~68
Italiano	69~84

Safety Notice:

- 1.1 Please read the user manual of the projector carefully before using the projector.
- 1.2 To prevent the projector from overheating and ensure its reliable operation, it is recommended to install the projector in a well - ventilated area. For instance, avoid placing the projector on a cluttered coffee table, sofa, bed, and so on. Also, do not position the projector in a confined space with poor air circulation, like a bookcase or a closet.
- 1.3 Do not operate this projector near water or in wet locations. To minimize the risk of fire and/or electric shock, do not expose this projector to rain or moisture.
- 1.4 Do not install this product in close proximity to heat sources, such as radiators, heaters, stoves, or other heat - generating devices.
- 1.5 When cleaning the device, please use a dry cloth.
- 1.6 Please use only the connectors/accessories specified by the manufacturer.
- 1.7 If this machine has suffered physical damage or has been used carelessly, do not continue to use it. Examples of such situations include a damaged power cord, liquid spilled on the projector, the projector being exposed to rain or dampness, foreign objects falling into the projector, or internal components becoming loose.
- 1.8 Do not allow objects or liquids to enter the projector. Otherwise, they may come into contact with dangerous voltage points and cause short - circuits in components, leading to a fire or electric shock.
- 1.9 Pay attention to the safety sign on the projector housing.
- 1.10 This machine should only be repaired by relevant service personnel.
- 1.11 Before cleaning the product, turn off the power and unplug the power cord from the AC outlet. Wipe the host shell with a soft dry cloth dipped in neutral detergent. If this product is not used for a long time, unplug the power plug from the AC outlet.
- 1.12 Do not block the slits and openings for ventilation on the equipment.
- 1.13 Do not use it under the following conditions: extreme hot, cold or humid environment; an area susceptible to a lot of dust and dirt; Near any equipment that generates a strong magnetic field; direct sunlight.
- 1.14 When using this product, please keep it out of the reach of children and pets to prevent damage caused by the temperature of the device.
- 1.15 Do not look directly into the lens of the projector when using this projector. Bright light may harm your eyes.

Warning tips:

Please follow all warnings, precautions and recommended maintenance items in this user guide.

1.1 Warning-For children under 18 months, it is forbidden to use this product.Children over 18 months should use this product in the presence of parents or adults to avoid accidents.

1.2 Warning-Do not look directly at the projector lens when the light bulb is on. Bright light may hurt your eyes.

1.3 Warning-To reduce the risk of fire or electric shock, do not expose this projector to rain or damp.

1.4 Warning-Do not open or disassemble this projector to avoid electric shock.

1.5 Warning-Before changing the bulb, please completely cool the unit.

1.6 Warning-When turning off the projector, make sure to finish the heat dissipation process before unplugging the power cord. The projector needs 90 seconds to cool down.

FCC Warnings:

This device complies with part 15 of the FCC Rules. Operation is subject to the following two conditions: (1) this device may not cause harmful interference, and (2) this device must accept any interference received, including interference that may cause undesired operation.

Any changes or modifications not expressly approved by the party responsible for compliance could void the user's authority to operate the equipment.

NOTE: This equipment has been tested and found to comply with the limits for a Class B digital device, pursuant to Part 15 of the FCC Rules. These limits are designed to provide reasonable protection against harmful interference in a residential installation. This equipment generates, uses and can radiate radio frequency energy and, if not installed and used in accordance with the instructions, may cause harmful interference to radio communications.

However, there is no guarantee that interference will not occur in a particular installation. If this equipment does cause harmful interference to radio or television reception, which can be determined by turning the equipment off and on, the user is encouraged to try to correct the interference by one or more of the following measures:

-- Reorient or relocate the receiving antenna.

-- Increase the separation between the equipment and receiver.

-- Connect the equipment into an outlet on a circuit different from that to which the receiver is connected.

-- Consult the dealer or an experienced radio/TV technician for help.

RF Exposure Statement:

To maintain compliance with FCC's RF Exposure guidelines, This equipment should be installed and operated with minimum distance of 20cm the radiator your body. This device and its antenna(s) must not be co-located or operation in conjunction with any other antenna or transmitter

Notices Before Use:

1. When turning on the projector for the first time, please connect it to your home WiFi. The built-in applications of the projector can only load and activate properly after this step; otherwise, the applications may fail to open.
2. If the projector is left idle for 0.5 hours on the main operating interface, it will enter automatic shutdown or sleep mode to activate energy-saving settings.
3. This product has a built-in Android system. During usage, occasional system lag or restarts may occur. This is not a quality issue and does not affect normal usage.
4. To quickly restore the projector to factory settings, press the power button on the device body once, release it, and then press and hold the button continuously for 5 seconds. Please operate based on your actual needs.

1.Names and Functions of Projector Components

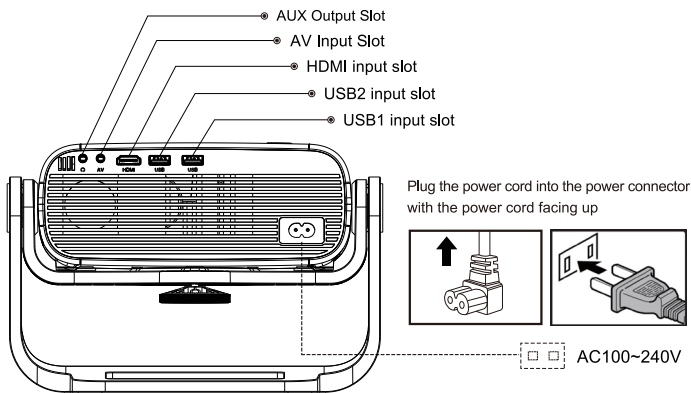

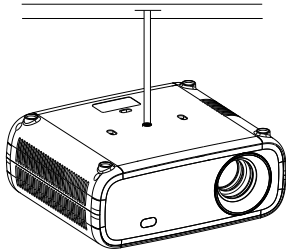

For ceiling mounting, remove the bracket for installation.

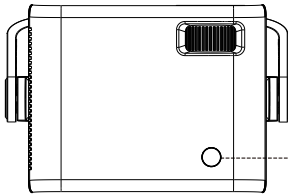
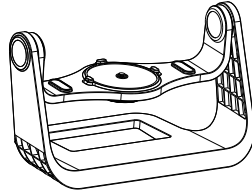

Success

2.Names and Functions of Remote Control Components

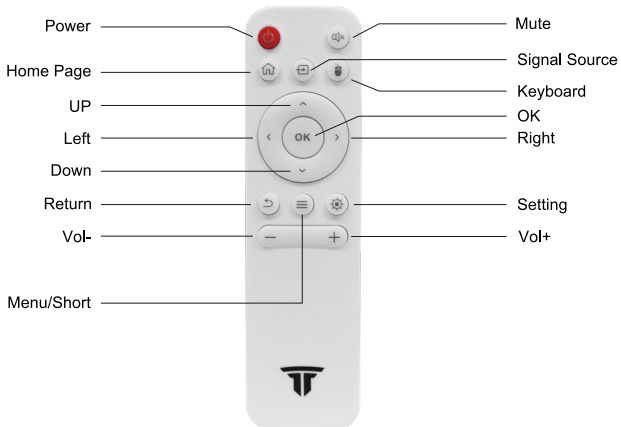

3.Language Selection at Startup

3.1 After turning on the projector, the following user interface will appear within 20-25 seconds. Adjust the screen clarity and select the desired language manually as needed.

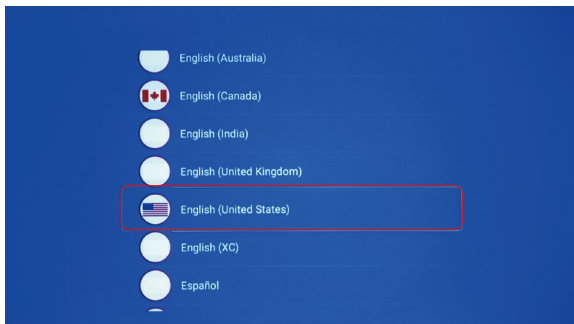

3.2 If the wrong language is selected, you can reconfigure it in the language settings section.

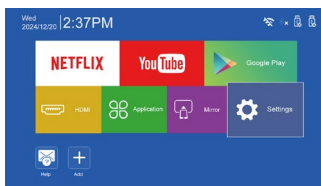

① Check and open "Settings".

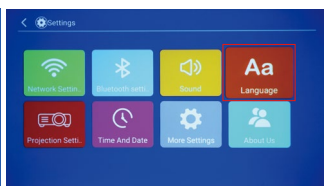

② Check and open "Language Settings".

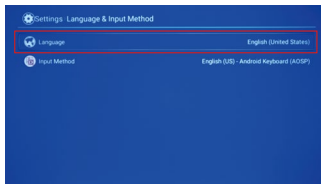

③ Select Language

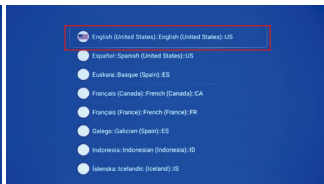

④ Check the language you need

4. User Interface

Using the remote control, select the "+Add" option to add or remove frequently used apps as desired.

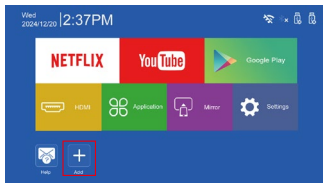

① Select and open add

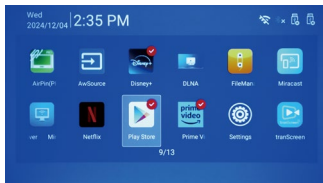

② Press the OK button on the top of the remote control and select the APP you want to add.

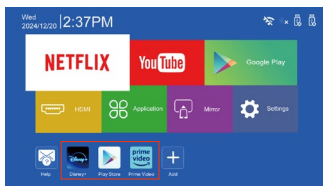

③ Return to the home screen, the app you added will be shown below

5. Settings

Use the remote control to select the settings icon and press the OK button to access the projector's settings interface (you can also access it via the shortcut settings button on the remote control). The settings include WiFi, Bluetooth, sound, language, projection, time, advanced settings, and an "About Us" section.

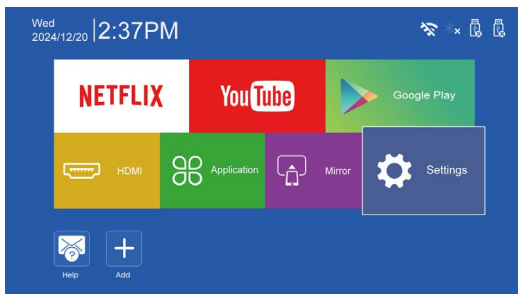

5.1 WiFi Settings

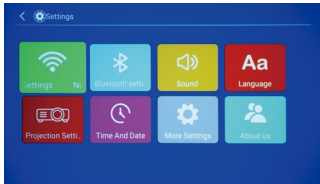

- 1 Check the wifi settings

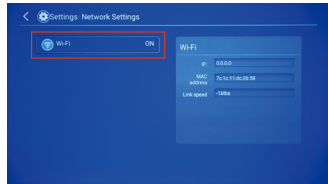

- 2 Press the remote control OK button to turn WiFi on or off

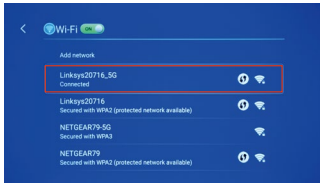

- 3 Just choose the name of the network you're using and enter the password to connect.

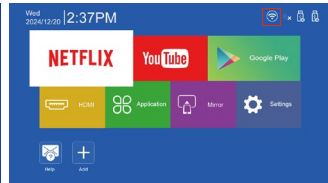

- 4 When you return to the main interface after the connection is complete, the top right corner will show wifi connected

5.2 Bluetooth Settings

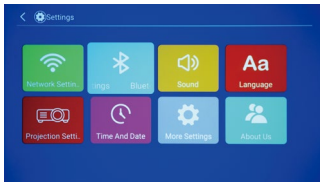

- 1 Select Bluetooth Settings. Turn on your Bluetooth audio device and select your corresponding device name.



- 2 After selecting the corresponding device name, press the OK button to connect. If there is no Bluetooth name in the list, please select "Please click to search".

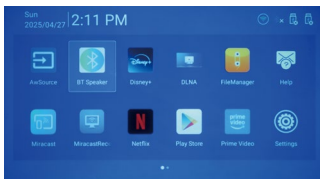

- 3 If you want to use your cell phone's Bluetooth to connect to the projector's Bluetooth, you can open my application among the BT speaker

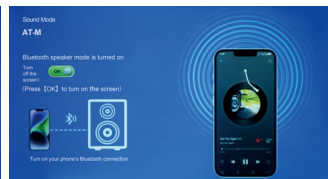

- 4 Then through the cell phone's Bluetooth to search for the projector's Bluetooth name AT-M, and through the cell phone to connect to the projector, and after the connection is successfully made, you can use the projector to play the music on the cell phone.

5.3 Sound Settings

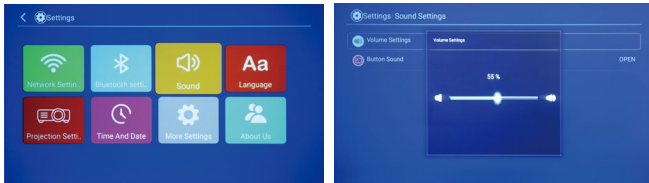

- 1 Enter the sound settings to adjust the projector's volume. You can also use the shortcut volume buttons on the remote control to change the volume.
- 2 In the volume settings, you can enable or disable the keypress sounds.

5.4 Language Settings

Enter the language settings to select the desired language and input method.

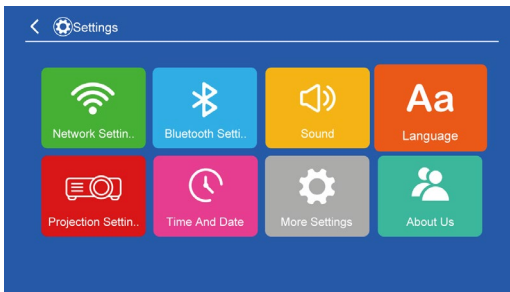

5.5 Projector Settings

The projector offers both auto keystone correction and manual adjustment options.

5.5.1 Auto Keystone Correction

Enable auto keystone correction to adjust the projector within a 120° range. The projected image will automatically adjust to match the angle. If the projection image is unclear, use the lens focus ring to sharpen the image. For the best projection quality, keep the projector angle within a 30° range.

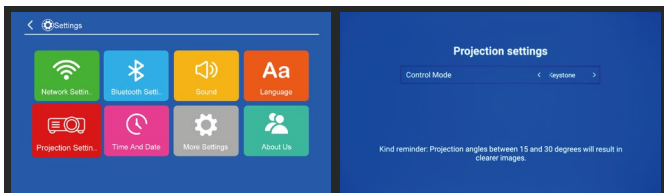

5.5.2 Manual Keystone Correction

In the auto keystone correction settings menu, press the right button on the remote to switch to manual keystone correction. With manual keystone correction, you can independently adjust the projection angle. If the adjustment is unsatisfactory, use the menu button on the remote control to restore the default projection settings. For the best projection quality, keep the projector angle within a 30° range.

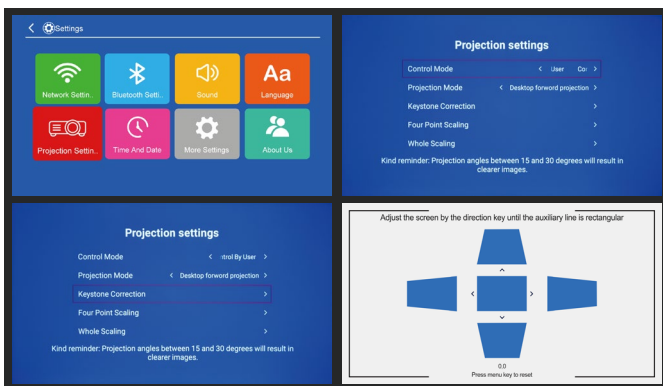

5.5.3 Manual Keystone/4-Point Scaling

For distorted images, you can perform manual keystone correction or 4-point scaling. After completing manual keystone correction, the system will save your settings. If you need to move the projector, you will need to re-enter the keystone correction/4-point scaling menu and use the menu button on the remote control to reset and reconfigure.



5.5.4 Overall Scaling Feature

After adjusting the projection image to a clear view, you can use the left and right navigation buttons on the remote control to resize the projection image. If the adjustment is unsatisfactory, use the menu button on the remote control to restore the default projection settings.

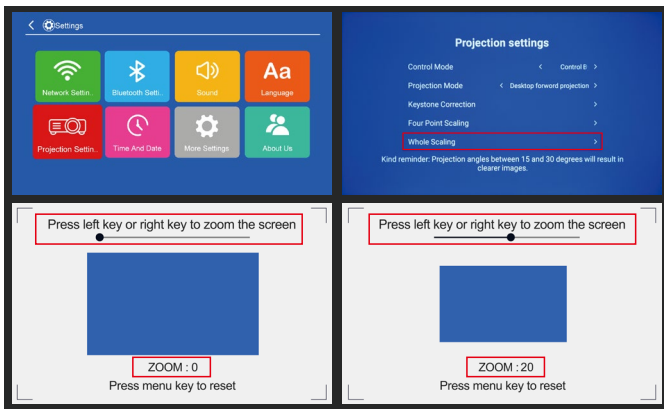

5.6 Time and Date Settings

Enter the time and date settings to configure the local region, date, and time. The time and date will synchronize with the local network.

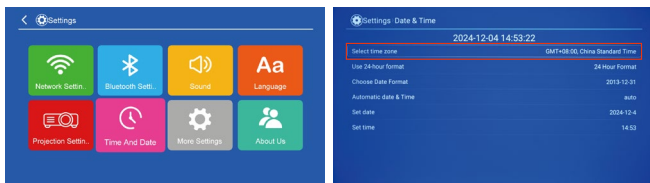

① Open time settings

② After connecting to the network the projector will automatically get the time, if you need to set other time can be adjusted optional

5.7 More Settings

Functions such as application management, system upgrades, and restoring factory settings can be accessed in the "More Settings" menu.

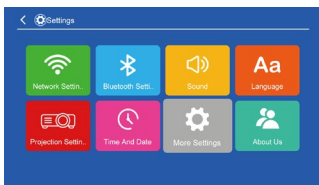

① Open more settings

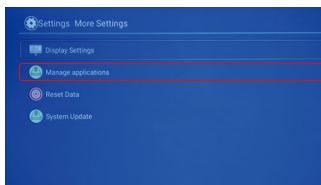

② Open this app to see all installed apps of the projector

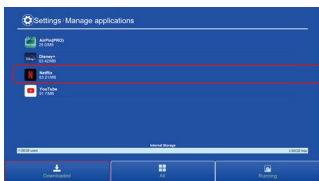

③ Select APP to clear data and uninstall

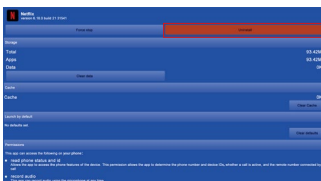

④ Check to uninstall the app

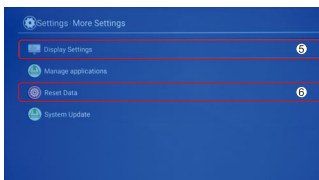

⑤ Open Settings, go to More Settings, open Display Settings, you can go in and adjust contrast, brightness, etc.

⑥ Select this item to restore factory settings. (To quickly restore the projector to factory settings, press the power button on the device body once, release it, and then press and hold the button continuously for 5 seconds. Please operate based on your actual needs).

5.8 About Us

The "About Us" section provides information about the projector model, configuration details, and after-sales contact information.

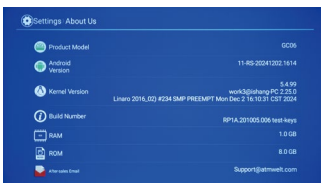
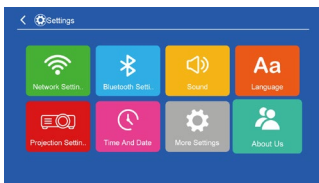

6. Netflix App Login and Usage

6.1 This product includes a mobile touchscreen version of Netflix, which requires using the mouse function on the remote control for selecting shows, fast-forwarding, and adjusting brightness to achieve the best user experience.

6.2 For quicker operation, you can install the tranScreen casting software on your phone. Using tranScreen's mirroring control function, you can control and play Netflix directly.

6.3 After the first startup or restoring the product to factory settings, Netflix requires approximately 2 minutes to load and run before it can be opened. This is normal behavior.

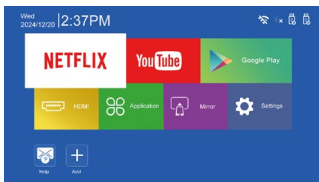

① Check Netflix and press OK to open it!

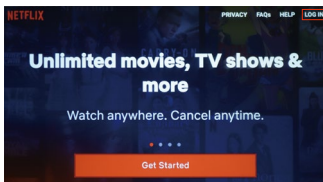

② Please click on the upper right corner and select Login

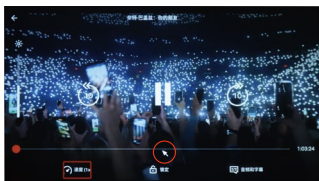

③ Please press the "Mouse" function on the top of the remote control to operate the fast forward and rewind of the movie.

7. Instructions of Google Play

7.1 Google Play contains over 1,000 applications of various types. A Google account is required to log in and download apps. Please register a Google account before downloading.

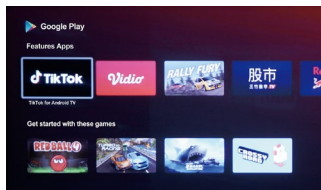

7.2 Some web-based app versions are included in Google Play. After downloading, use the mouse function on the remote control to operate these apps.

7.3 At the bottom of the Google Play page, the APP Categories section contains various types of apps. You can download and install apps according to your needs or use the search option in the top-right corner to find specific apps.

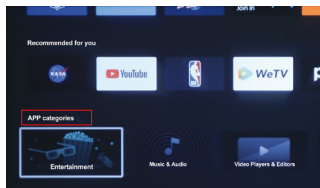

8.Signal Source Selection

Use the remote control to select the HDMI icon to access the external device signal source. Alternatively, you can press the signal source shortcut key on the remote control for one-click access to source selection.

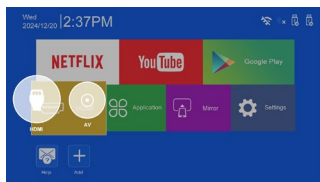
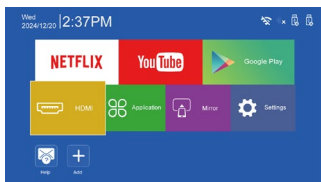

9.My Apps

Use the remote control to select My Apps and press the OK button to enter. My Apps contains all the applications installed on the projector. External USB drives or hard drives can be accessed and used by selecting them in the file manager.

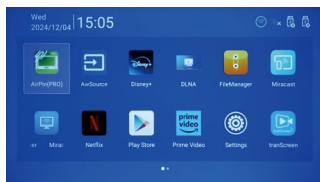
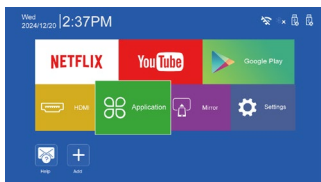

10.Wireless Screen Mirroring

iOS/Mac Mirror or Android Mirror

Warm tips:

A. Before mirroring, ensure that both your phone and the projector are connected to the same router WiFi network.

B. The distance between the router and the projector should ideally be within 15 meters. If your router supports both 2.4GHz and 5GHz networks, it is recommended to connect both your phone and projector to the 5GHz network for better signal quality. Poor router signal or excessive distance may affect connection stability.

C. During phone screen mirroring, some streaming media videos protected by copyright may have restrictions imposed by the copyright holder. This can result in issues such as no sound, no image, or automatic fast-forwarding during mirroring. This is not an issue with the projector. It is recommended to watch using the projector's built-in apps or switch to other video sources.

D. After connecting your phone and projector to WiFi, you need to install the tranScreen screen mirroring software on your phone before mirroring. This software supports both iOS and Android devices.

10.1 TranScreen Screen Mirroring

Use your phone's browser to scan the QR code and install the screen mirroring software. For iOS devices, download and install the iOS version of TranScreen, and for Android devices, install the Android version. Ensure that the app is configured to display over other applications as prompted.

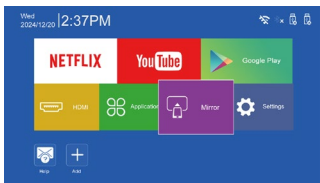

① Select mirror and open it!

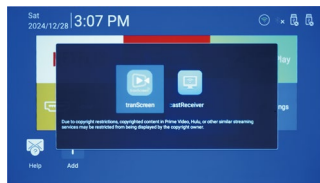

② Open tranScreen

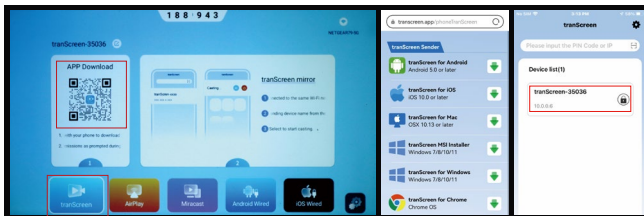

③ Scan the QR code to download tranScreen, download the corresponding version according to the phone model and install it. (Warm tips: QR code is recommended to be scanned with a browser)

3. Sprachauswahl beim Einschalten

3.1 Nach dem Einschalten des Projektors erscheint nach 20–25 Sekunden die folgende Benutzeroberfläche. Passen Sie die Bildschärfe manuell an und wählen Sie die gewünschte Sprache aus.

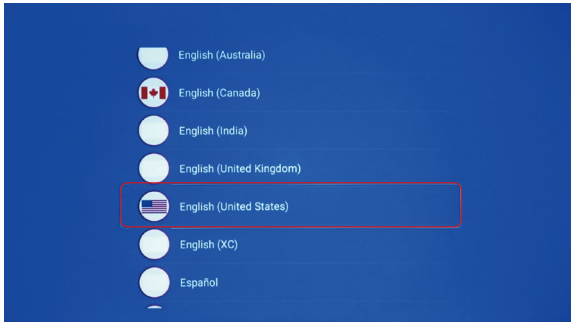

3.2 Falls Sie eine falsche Sprache ausgewählt haben, können Sie diese im Einstellungsmenü unter "Sprache" erneut ändern.

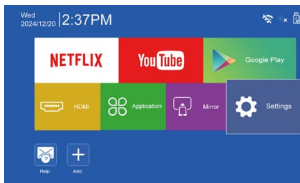

❶ Prüfen und öffnen Sie "Einstellungen".

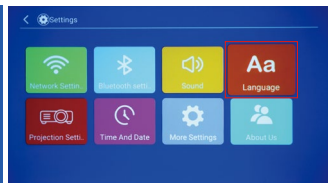

❷ Prüfen und öffnen Sie "Spracheinstellungen".

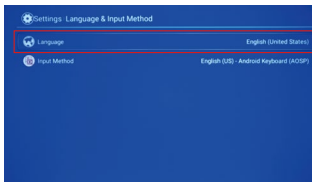

❸ Sprache auswählen

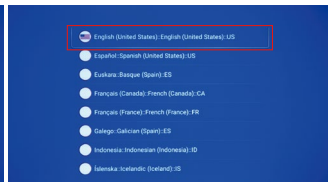

❹ Prüfen Sie, welche Sprache Sie benötigen

4. Benutzeroberfläche

Mit der Fernbedienung können Sie über die Option "+Add" beliebige häufig genutzte Apps hinzufügen oder entfernen.

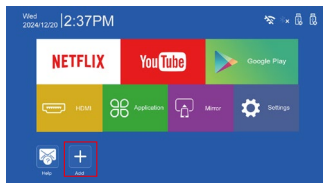

- 1 Hinzufügen auswählen und öffnen

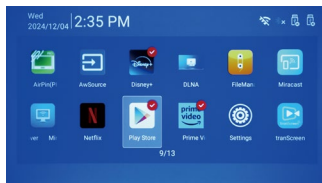

- 2 Drücken Sie die OK-Taste auf der Oberseite der Fernbedienung und wählen Sie die APP, die Sie hinzufügen möchten.

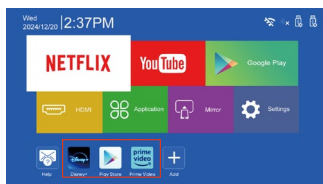

- 3 Kehren Sie zum Startbildschirm zurück, die hinzugefügte App wird unten angezeigt

5. Einstellungen

Wählen Sie das Einstellungssymbol mit der Fernbedienung aus und drücken Sie die OK-Taste, um die Projektoreinstellungen aufzurufen (Sie können auch die Schnellzugriffstaste der Fernbedienung verwenden). Im Einstellungsmenü stehen folgende Optionen zur Verfügung: WLAN, Bluetooth, Ton, Sprache, Projektion, Zeit, Weitere Einstellungen und Über uns.

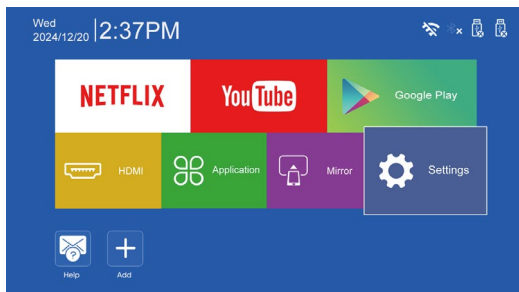

5.1 WLAN-Einstellungen

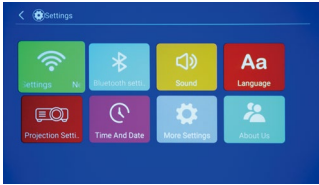

1 Überprüfen Sie die Wifi-Einstellungen

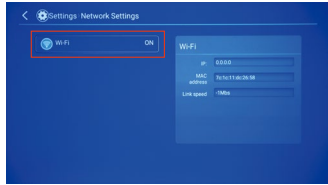

2 Drücken Sie die OK-Taste der Fernbedienung, um WiFi einzuschalten oder auszuschalten

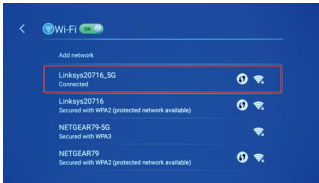

3 Wählen Sie einfach den Namen des Netzes, das Sie verwenden und geben Sie das Passwort ein, um eine Verbindung herzustellen.

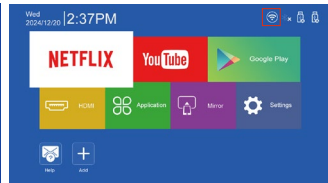

4 Wenn Sie nach Abschluss der Verbindung zur Hauptschnittstelle zurückkehren möchten, wird in der oberen rechten Ecke wifi connected angezeigt

5.2 Bluetooth-Einstellungen

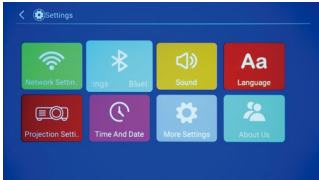

1 Wählen Sie Bluetooth-Einstellungen. Schalten Sie das Bluetooth-Audiogerät ein und wählen Sie den entsprechenden Gerätenamen.

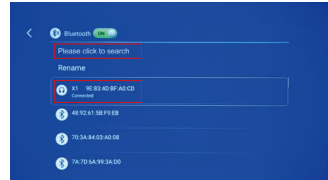

2 Nachdem Sie den entsprechenden Gerätenamen ausgewählt haben, drücken Sie auf die Schaltfläche OK, um die Verbindung herzustellen. Wenn kein Bluetooth-Name in der Liste vorhanden ist, wählen Sie, 'Zum Suchen bitte klicken'.

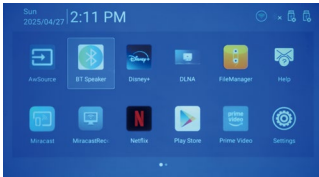

3 Wenn Sie die Bluetooth-Funktion Ihres Mobiltelefons für die Verbindung mit dem Projektor nutzen möchten, können Sie Meine Apps in BT Speakers in BT Speakers öffnen

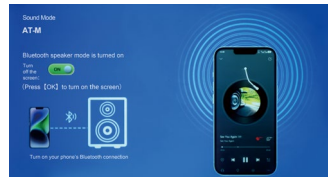

4 Suchen Sie dann den Bluetooth-Namen des Projektors AT-M über Bluetooth Ihres Mobiltelefons und stellen Sie über Ihr Mobiltelefon eine Verbindung zum Projektor her. Nach erfolgreicher Verbindung können Sie den Projektor verwenden, um Musik von Ihrem Mobiltelefon abzuspielen.

5.3 Toneinstellungen

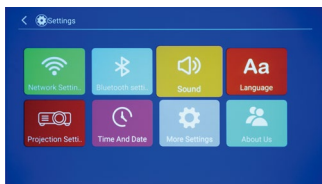

❶ Im Menü „Toneinstellungen“ können Sie die Lautstärke des Projektors anpassen. Alternativ können Sie die Lautstärke auch mit den Lautstärketasten auf der Fernbedienung einstellen.

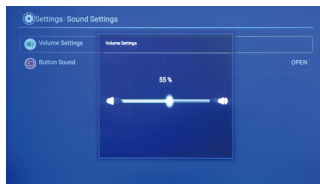

❷ Im Menü „Toneinstellungen“ können Sie den Tastenton ein- oder ausschalten.

5.4 Spracheinstellungen

Im Menü „Spracheinstellungen“ können Sie die gewünschte Sprache und Eingabemethode auswählen.

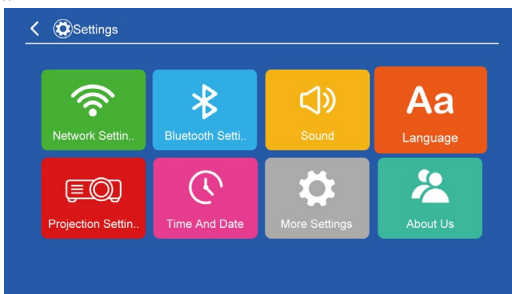

5.5 Projektoreinstellungen

Der Projektor verfügt über eine automatische Trapezkorrektur sowie eine manuelle Einstellung, zwischen denen frei gewählt werden kann.

5.5.1 Automatische Trapezkorrektur

Schalten Sie die automatische Trapezkorrektur ein. Innerhalb eines Anpassungsbereichs von 120° passt sich das projizierte Bild automatisch an den Neigungswinkel des Projektors an. Falls das Bild unscharf ist, kann die Schärfe über den Fokusring am Objektiv manuell angepasst werden. Der optimale Bildeffekt wird erzielt, wenn der Projektor in einem Neigungswinkel von maximal 30° eingestellt wird.

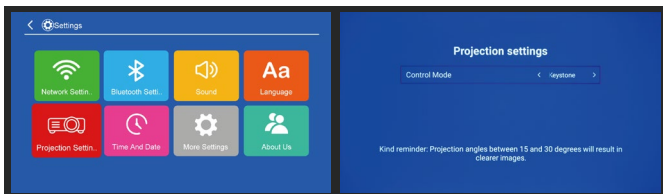

5.5.2 Manuelle Trapezkorrektur

Im Menü der automatischen Trapezkorrektur kann durch Drücken der rechten Taste auf der Fernbedienung zur manuellen Trapezkorrektur gewechselt werden. Mit der manuellen Trapezkorrektur können Sie den Winkel des projizierten Bildes individuell anpassen. Falls die Einstellungen nicht zufriedenstellend sind, können Sie über die Menütaste auf der Fernbedienung das Bild auf die Standardeinstellungen zurücksetzen. Der optimale Bildeffekt wird auch hier bei einem Neigungswinkel von maximal 30° erzielt.

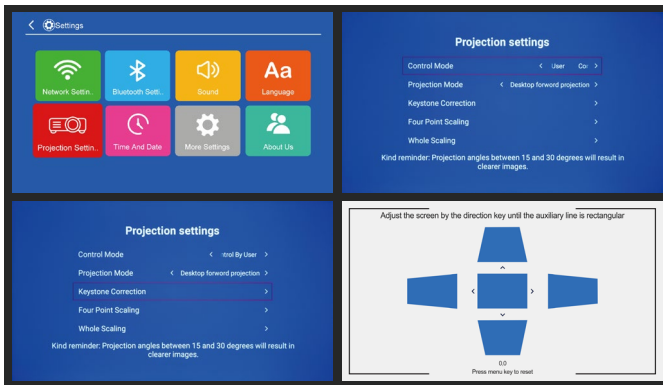

5.5.3 Manuelle Trapezkorrektur/4-Punkt-Zoom

Nach Abschluss der Korrektur speichert das System Ihre Einstellungen. Wenn der Projektor an einen neuen Standort bewegt wird, muss die „Trapezkorrektur/4-Punkt-Zoom“-Funktion erneut aufgerufen, über die Menütaste zurückgesetzt und neu eingestellt werden.

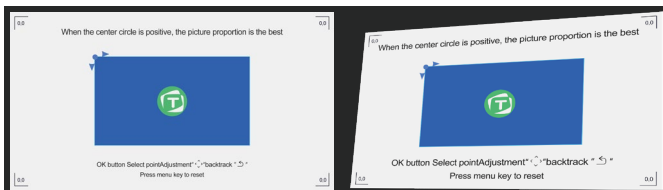

5.5.4 Gesamtzoom-Funktion

Nach dem Einstellen der Bildschärfe können Sie mit den Navigationspfeiltasten (links/rechts) auf der Fernbedienung die Größe des projizierten Bildes anpassen. Falls die Anpassung unpassend ist, können Sie über die Menütaste auf der Fernbedienung das Bild zurücksetzen.

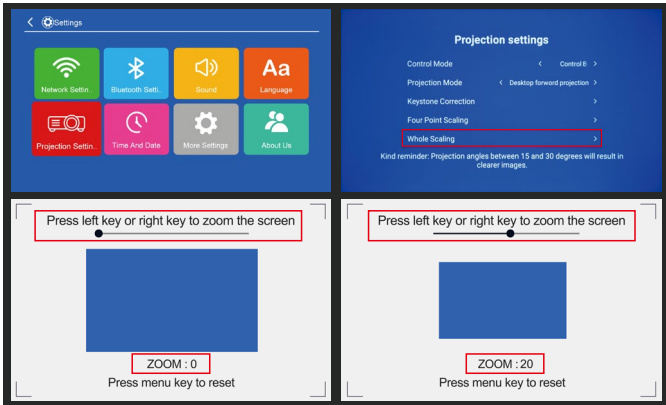

5.6 Zeit- und Datumseinstellungen

Im Menü "Zeit- und Datumseinstellungen" können Sie die Region, das Datum und die Uhrzeit einstellen. Zeit und Datum werden automatisch mit dem lokalen Netzwerk synchronisiert.

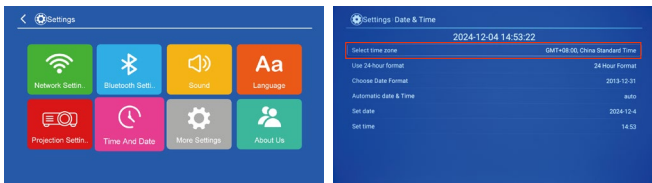

① Einstellungen der offenen Zeit

② Nach der Verbindung mit dem Netzwerk wird der Projektor automatisch die Uhrzeit, wenn Sie eine andere Zeit einstellen möchten Zeit kann optional eingestellt werden

5.7 Weitere Einstellungen

Die Verwaltung von Projektor-Anwendungen, Software-Updates sowie das Zurücksetzen auf Werkseinstellungen erfolgen im Menü "Weitere Einstellungen".

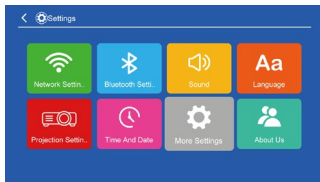

1 Open more settings

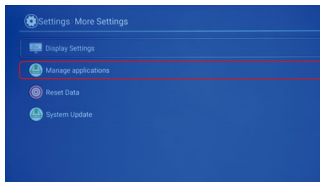

2 Open this app to see all installed apps of the projector

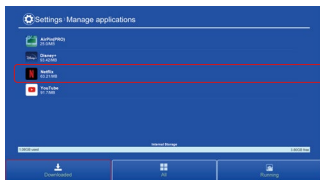

3 Select APP to clear data and uninstall

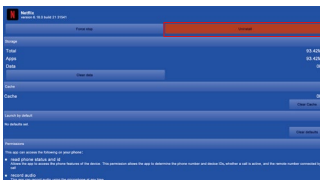

4 Check to uninstall the app

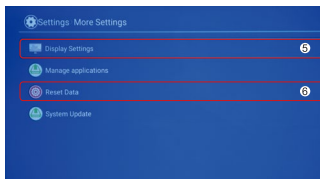

5 Öffnen Sie „Einstellungen“, gehen Sie zu „Weitere Einstellungen“, öffnen Sie „Anzeigeinstellungen“, und Sie können Kontrast und Helligkeit usw. anpassen.

6 Wählen Sie diese Option, um die Werkseinstellungen wiederherzustellen. (Um den Projektor schnell auf die Werkseinstellungen zurückzusetzen, drücken Sie die Netztaaste am Gehäuse, lassen Sie sie dann los und halten Sie die Taste 5 Sekunden lang gedrückt, je nach Bitte fahren Sie nach Bedarf fort).

5.8 Über uns

Im Menü „Über uns“ finden Sie Informationen zum Projektormodell, den Gerätekonfigurationen und den Kontaktdaten des Kundendienstes.

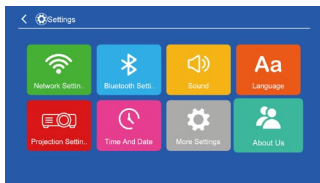

6. Verwendung der Netflix-App

6.1 Dieses Produkt verfügt über die Smartphone-Touchscreen-Version von Netflix. Verwenden Sie die Mausfunktion auf der Fernbedienung, um Filme auszuwählen, schnell vorzuspulen und die Helligkeit einzustellen, um ein optimales Bedienerlebnis zu erzielen.

6.2 Für eine schnellere und bequemere Bedienung können Sie die App „tranScreen“ auf Ihrem Smartphone installieren. Mit der Spiegel- und Rücksteuerungsfunktion von tranScreen können Sie Netflix steuern und abspielen.

6.3 Beim ersten Einschalten oder nach dem Zurücksetzen auf die Werkseinstellungen benötigt Netflix etwa 2 Minuten, um vollständig zu laden und zu starten. Dies ist ein normales Phänomen.

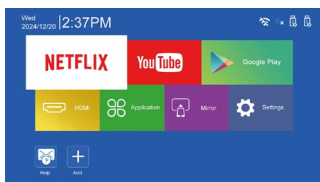

1 Markieren Sie Netflix und drücken Sie OK, um es zu öffnen!

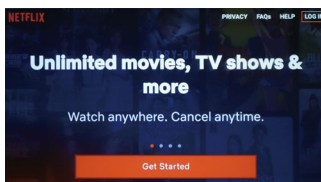

2 Bitte klicken Sie auf die obere rechte Ecke und wählen Sie Login

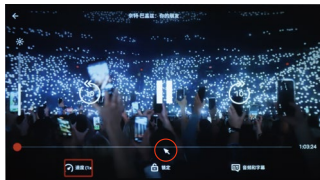

3 Drücken Sie die "Maus"-Funktion auf der Oberseite der Fernbedienung, um den schnellen Vor- und Rücklauf des Films.

7. Anleitung zur Verwendung von Google Play

7.1 Google Play enthält über 1000+ verschiedene Anwendungen. Für den Zugriff und den Download müssen Sie sich mit einem Google-Konto anmelden. Bitte registrieren Sie ein Google-Konto, bevor Sie Anwendungen herunterladen.

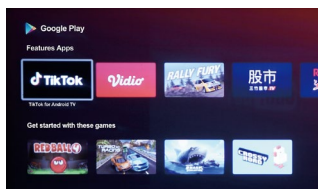

7.2 Einige der Apps auf Google Play sind Webversionen. Verwenden Sie die Mausfunktion auf der Fernbedienung, um diese nach dem Herunterladen zu bedienen.

7.3 Am unteren Rand der Google Play-Oberfläche finden Sie die „APP-Kategorien“, in denen verschiedene Apps zur Verfügung stehen. Sie können Apps nach Bedarf installieren oder oben rechts die Suchfunktion nutzen, um gezielt nach einer gewünschten App zu suchen.

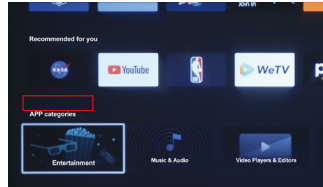

8. Auswahl der Signalquelle

Verwenden Sie die Fernbedienung, um das HDMI-Symbol auszuwählen und die Signalquelle externer Geräte auszuwählen. Alternativ können Sie mit der Signalquellen-Schnelltaaste auf der Fernbedienung direkt zur Signalquellenauswahl wechseln.

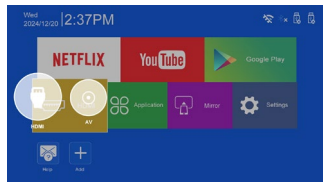
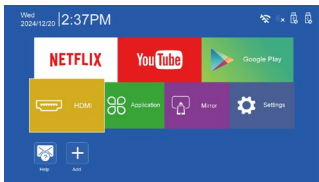

9. Meine Anwendungen

Wählen Sie mit der Fernbedienung „Meine Anwendungen“ und drücken Sie die OK-Taste, um das Menü zu öffnen. Im Bereich „Meine Anwendungen“ finden Sie alle auf dem Projektor installierten Programme. Angeschlossene USB-Sticks oder externe Festplatten können im Datei-Manager ausgewählt und verwendet werden.

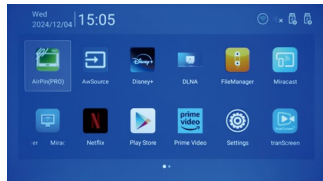
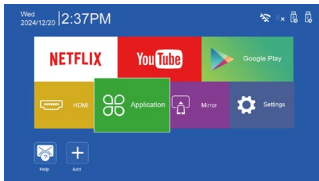

10. Drahtlose Bildschirmspiegelung

iOS/Mac Mirror oder Android Mirror

Freundliche Tipps:

A. Vor der Bildschirmspiegelung stellen Sie sicher, dass Ihr Smartphone und der Projektor mit demselben WLAN-Router verbunden sind.

B. Es wird empfohlen, den Abstand zwischen Router und Projektor auf maximal 15 Meter zu beschränken. Falls Ihr Router ein 2,4G- und ein 5G-Netzwerk unterstützt, verbinden Sie sowohl das Smartphone als auch den Projektor mit dem 5G-Netzwerk (bessere Signalqualität). Eine schwache Routerverbindung oder eine zu große Distanz kann die Verbindung beeinträchtigen.

C. Während der Bildschirmspiegelung kann es bei einigen urheberrechtlich geschützten Medieninhalten zu Einschränkungen kommen (z. B. kein Ton, kein Bild, automatisches Vorspulen). Dies ist kein Problem des Projektors. Es wird empfohlen, die integrierten Apps des Projektors zu verwenden oder andere Medienquellen zu wählen.

D. Nach der Verbindung von Smartphone und Projektor mit dem WLAN muss vor der Bildschirmspiegelung die tranScreen-App auf dem Smartphone installiert werden. Diese App unterstützt sowohl iOS- als auch Android-Geräte.

10.1 TranScreen-Bildschirmspiegelung

Scannen Sie den QR-Code mit dem Browser Ihres Smartphones, um die TranScreen-App zu installieren. iOS-Nutzer installieren die iOS-Version, Android-Nutzer die Android-Version der TranScreen-App. Stellen Sie sicher, dass die App in den Einstellungen erlaubt, über anderen Anwendungen angezeigt zu werden.

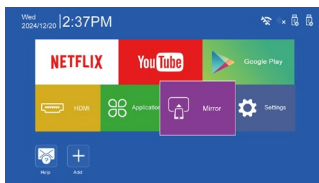

❶ Wählen Sie den Spiegel und öffnen Sie ihn!

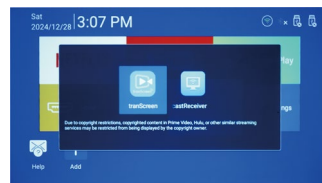

❷ tranScreen öffnen

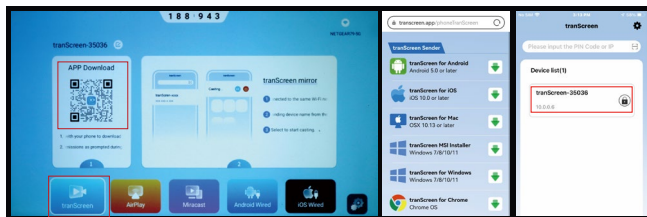

❸ Scannen Sie den QR-Code, um tranScreen herunterzuladen, laden Sie die entsprechende Version für Ihr Handymodell herunter und installieren Sie sie. (Warme Tipps: Es wird empfohlen, den QR-Code mit einem Browser zu scannen) .



- ④ Nach der Installation der TranScreen-App auf Ihrem Smartphone suchen Sie den Projektionseinheit-Namen und geben den auf dem Projektor angezeigten Bildschirmspiegelungscode ein. Öffnen Sie die App und klicken Sie auf "Start Casting", um die Bildschirmspiegelung zu starten. (Freundliche Tipps: Wenn der Projektor und das Smartphone nicht mit demselben WLAN verbunden sind, schlägt die Bildschirmspiegelung fehl.)

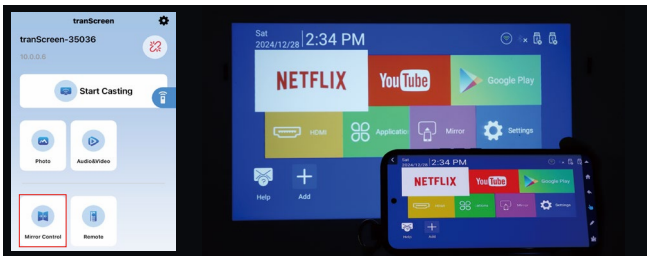

- ⑤ Die TranScreen-App bietet außerdem die Funktion „Mirror Control“, um den Projektor direkt über die Smartphone-Oberfläche zu steuern. Nach dem Klicken auf „Mirror Control“ tippen Sie oben rechts auf das Startseiten-Symbol des Smartphones. Danach können Sie den Projektor über die Touchscreen-Oberfläche Ihres Smartphones bedienen, was die Nutzung von Apps wie Netflix oder YouTube erleichtert. Mit der "Remote"-Funktion können Sie Ihr Smartphone auch als Maus für den Projektor verwenden.

10.2 Outdoor-Bildschirmspiegelung (unterstützt iOS- und Android-Geräte)

Die TranScreen-App ermöglicht auch eine Bildschirmspiegelung ohne WLAN, indem Sie den Hotspot Ihres Smartphones verwenden. Vorgehensweise:

1. Aktivieren Sie den WLAN-Hotspot Ihres Smartphones.
2. Verbinden Sie den Projektor mit dem WLAN-Hotspot Ihres Smartphones.
3. Wechseln Sie im Projektor zur TranScreen-Bildschirmspiegelungs-Warteseite und starten Sie die TranScreen-App auf Ihrem Smartphone, um die Verbindung herzustellen.

10.3 iOS AirPlay-Bildschirmspiegelung

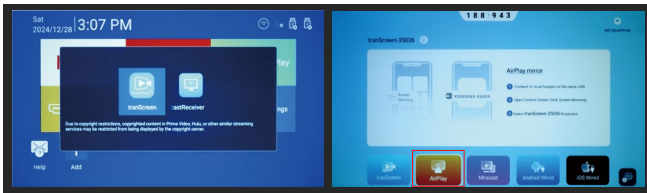

- 1 Öffnen Sie auf dem Projektor die TranScreen-App und wählen Sie mit der rechten Taste der Fernbedienung "AirPlay" aus. Warten Sie, bis die Verbindung hergestellt werden kann.

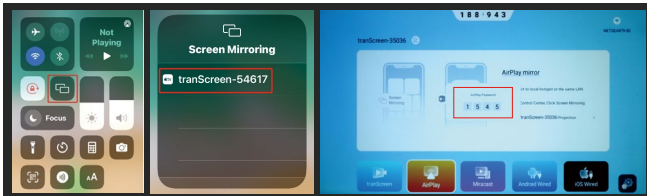

- 2 Öffnen Sie das Kontrollzentrum Ihres iPhones, klicken Sie auf "Bildschirmspiegelung" und suchen Sie automatisch nach dem Projektormodell. Klicken Sie darauf und geben Sie den auf dem Projektor angezeigten Code ein, um die Verbindung herzustellen.

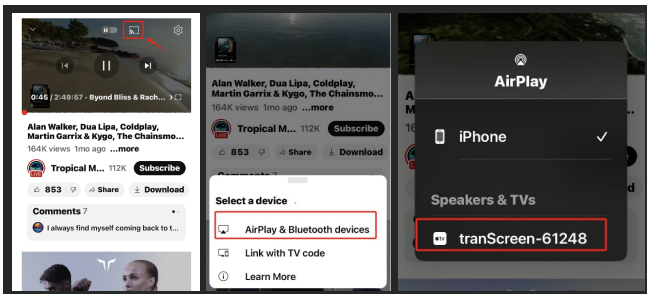

- 3 Alternativ können Sie bei der Videowiedergabe auf das Bildschirmspiegelungssymbol oben rechts im Video klicken und das Video per AirPlay abspielen.

10.4 Miracast (nur für Android-Geräte)

Falls Sie ein Android-Smartphone verwenden, das Miracast unterstützt, können Sie damit an jedem Ort (auch im Freien) den Bildschirm spiegeln. Für Smartphones, die Miracast nicht unterstützen (z. B. Google-Handys), installieren Sie bitte die TranScreen-App und verwenden Sie diese für die Bildschirmspiegelung.

Verbindungsmethode:

1. Aktivieren Sie Miracast auf dem Projektor und warten Sie auf die Verbindung.
2. Öffnen Sie das Kontrollzentrum Ihres Smartphones und klicken Sie auf „Drahtloses Display“ oder „Smart View“. Sobald der Projektor gefunden wird, klicken Sie darauf, um die Verbindung herzustellen.

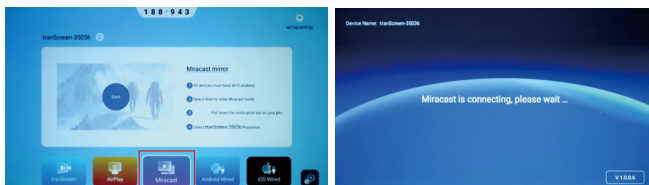

- 1 Aktivieren Sie auf dem Projektor Miracast und warten Sie auf die Verbindung.
- 2 Öffnen Sie auf Ihrem Handy das Kontrollzentrum und tippen Sie auf Drahtlose Projektion oder Smart View. Sobald das Telefon den Projektor erkannt hat, tippen Sie auf , um eine Verbindung herzustellen.

10.5 USB-Kabelgebundene Bildschirmspiegelung:

- 1) Hinweis: Aufgrund des Urheberrechtsschutzes von Streaming-Inhalten kann die USB-Bildschirmspiegelung von bestimmten Medienquellen eingeschränkt werden. Dies ist kein Qualitätsproblem des Projektors. Bitte wählen Sie andere Medienquellen aus.
- 2) Beim ersten Einsatz der kabelgebundenen Bildschirmspiegelung muss der Projektor zunächst mit WLAN verbunden werden, damit die Bildschirmspiegelungssoftware automatisch aktiviert wird und ordnungsgemäß funktioniert.

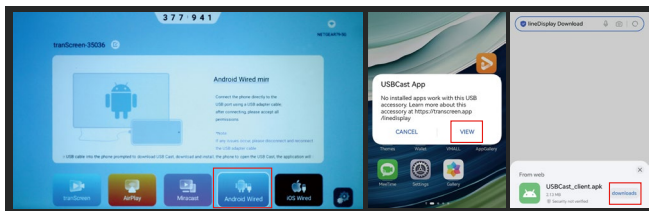

- 1 Öffnen Sie die TransScreen-Bildschirmspiegelungssoftware auf dem Projektor und warten Sie, bis die Verbindung hergestellt ist, Original-USB-Datenkabel, um Ihr Telefon mit dem USB-Anschluss des Projektors zu verbinden. Bei Android-Telefonen wird eine Aufforderung zur Installation der USB Cast-Software angezeigt. Nachdem Sie USB Cast installiert haben, öffnen Sie die App und folgen Sie der Aufforderung, um die Funktion „Über anderen Anwendungen anzeigen“ in den Einstellungen Ihres Telefons zu aktivieren. Sobald dies konfiguriert ist, beginnt die kabelgebundene Bildschirmspiegelung.

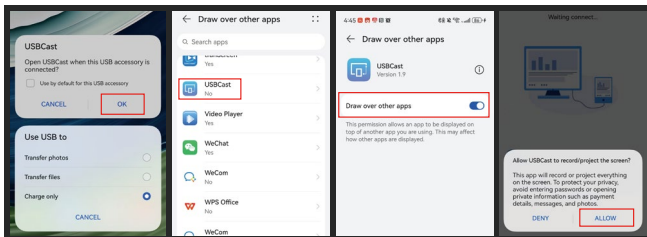

- ② Nachdem Telefon und Projektor erfolgreich verbunden wurden, wird das USBCast-Dialogfeld auf dem Telefon angezeigt. Klicken Sie einfach auf OK. Legen Sie dann die Berechtigungen für diese Anwendung auf dem Handy fest und kehren Sie zur Handyschnittstelle zurück, um öffnen Sie den heruntergeladenen USBCast und klicken Sie auf Verbinden.

3) iSO Verdrahteter Spiegel

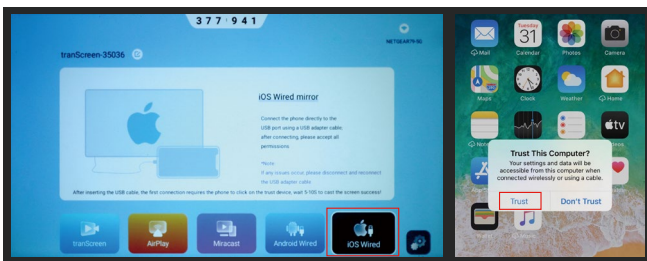

- ① Bei iOS-Geräten erscheint nach dem Anschließen des Datenkabels ein Hinweis zur Vertrauensbestätigung. Stimmen Sie zu, und nach ca. 10 Sekunden startet die Software im Hintergrund automatisch, um die Verbindung herzustellen. Falls die Verbindung fehlschlägt, versuchen Sie, das Kabel erneut einzustecken oder das Smartphone neu zu starten.

11. Spezifikation Parameter

Item	Description
Imaging Technology	Single LCD Projection Technology
Supported Resolution	1920*1080 pixels (30Hz)
Light	LED
LED Life Time	50,000 hours
Focus Mode	Manual operation
Projection Distance	1.1-4.2M

Projection Size	35-240inches
Projector Ratio	1.27:1
Aspect Ratio	4:3/16:9
Color	White/Black/Gunmetal gray
Consumption	LED: 38W; Other: 12W
AC Power Supply	AC 100~240V 50/60Hz
System support	Multi-media(Music,Picture,Video,TXT)
Projection Method	Front,Rear,Ceiling cast
Projection Method	Front table,Rear table,Frort ceiling,Rear Ceiling

12.Hilfe

Wenn Sie während des Betriebs auf Probleme stoßen, öffnen Sie die Hilfeanwendung, um eine Kurzanleitung für die Anweisungen.

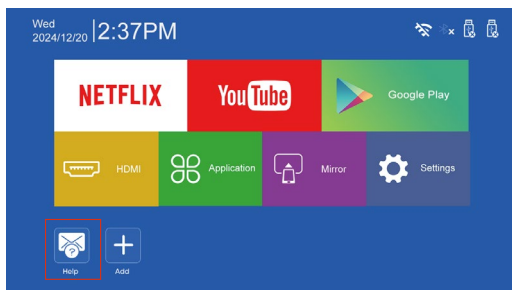

13.Fragen und Antworten

Q: Warum funktioniert die Einschalttaste auf der Fernbedienung nicht und der Projektor startet nicht?

- A: 1) Überprüfen Sie, ob das Netzkabel korrekt angeschlossen ist. Wenn es richtig angeschlossen ist, leuchtet die Betriebsanzeige am Projektor rot.
 2) Die Batterien der Fernbedienung könnten leer sein.
 3) Es gibt möglicherweise Hindernisse, die das Signal zwischen der Fernbedienung und dem Infrarotempfänger blockieren.

Q: Warum ist das Bild des Projektors unscharf?

- A: 1) Passen Sie die Bildschärfe mit den Tasten F+/F- auf der Fernbedienung an.
2) Die Linse des Projektors könnte verschmutzt sein.
3) Der Projektor ist möglicherweise in einem zu steilen Winkel positioniert. Ein Winkel von maximal 30° wird empfohlen.
- Q: Warum hat der Projektor ein Bild, aber keinen Ton?
- A: 1) Die Lautstärke ist auf Minimum oder stumm geschaltet.
2) Im Bluetooth-Modus ist der Lautsprecher möglicherweise stummgeschaltet.
- Q: Warum schaltet sich der Projektor nach einiger Zeit automatisch aus?
- A: 1) Überprüfen Sie, ob der Lufteinlass des Projektors blockiert ist.
2) Die Stromzufuhr ist möglicherweise instabil, z. B. durch große Spannungswellen.
3) Die Umgebungstemperatur ist zu hoch, wodurch das Gerät überhitzt.
- Q: Warum erkennt der Projektor keine USB-Sticks oder externen Festplatten?
- A: 1) Versuchen Sie, das Gerät erneut anzuschließen.
2) Überprüfen Sie, ob das Gerät beschädigt ist.
3) Verwenden Sie externe Festplatten mit einer Kapazität von maximal 2 TB.
- Q: Warum können Videos nicht abgespielt werden?
- A: 1) Überprüfen Sie, ob das Videoformat unterstützt wird.
2) Das Video könnte beschädigt sein.
3) Der Speicher, auf dem das Video gespeichert ist, könnte beschädigt sein.
- Q: Warum kann der Projektor keine Verbindung zu einem Bluetooth-Lautsprecher herstellen?
- A: 1) Der Projektor ist möglicherweise nicht mit dem Bluetooth-Lautsprecher kompatibel.
2) Kontaktieren Sie unseren Kundendienst unter support@atmwelt.com und teilen Sie das Modell Ihres Bluetooth-Lautsprechers mit.
- Q: Warum stürzen Apps ab oder startet der Projektor neu?
- A: 1) Es wurden möglicherweise zu viele Apps installiert, wodurch der Speicherplatz des Projektors überschritten wurde.
2) Löschen Sie nicht häufig verwendete Apps oder setzen Sie den Projektor auf die Werkseinstellungen zurück.

Disclaimer :

Our company reserves the right to make changes to the contents of this instruction manual without any advance notice. The continuous upgrading of the software may cause some differences in the OSD (On - Screen Display) operation menu and the pictures in this instruction manual. However, it does not affect the normal operation of the functions described in this manual. We sincerely apologize for any inconvenience this may cause you and appreciate your understanding.

3.Sélection de la langue au démarrage

3.1 Après avoir allumé le projecteur, une interface utilisateur apparaîtra dans les 20 à 25 secondes. Veuillez ajuster manuellement la netteté de l'écran et sélectionner la langue souhaitée selon vos besoins.

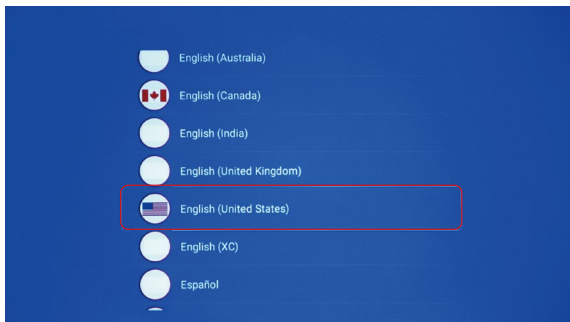

3.2 Si vous avez choisi une langue incorrecte, vous pouvez accéder à la fonction de réglage des paramètres linguistiques pour modifier la langue désirée.

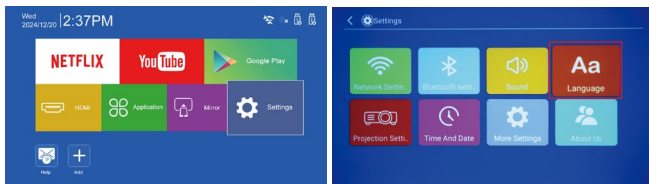

❶ Vérifiez et ouvrez les "Paramètres".

❷ Vérifiez et ouvrez les "Paramètres de langue".

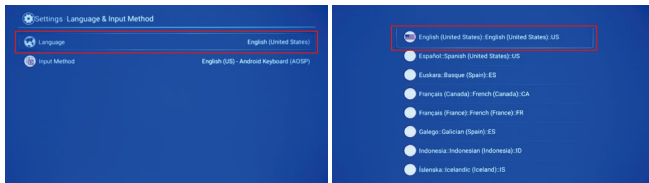

❸ Choisir la langue

❹ Vérifier la langue dont vous avez besoin

4. Interface utilisateur

Avec la télécommande, appuyez sur le bouton "+Add" pour ajouter ou supprimer librement les applications fréquemment utilisées.

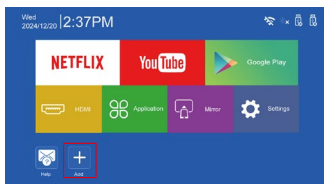

❶ Sélectionner Ajouter et ouvrir

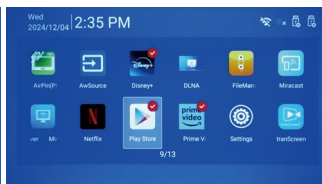

❷ Appuyez sur la touche OK en haut de la télécommande et sélectionnez l'APP que vous souhaitez ajouter.

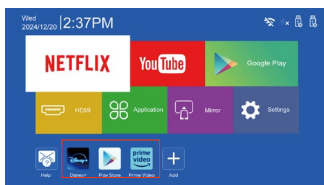

❸ Revenez à l'écran d'accueil, l'application que vous avez ajoutée sera affichée ci-dessous

5. Paramètres

Utilisez la télécommande pour sélectionner l'icône des paramètres et appuyez sur le bouton "OK" pour entrer dans l'interface de réglage du projecteur (vous pouvez également accéder à cette interface via le bouton de raccourci des paramètres sur la télécommande). Dans le menu des paramètres, vous trouverez les fonctions suivantes : WiFi, Bluetooth, Son, Langue, Projection, Heure, Paramètres supplémentaires, et À propos de nous.

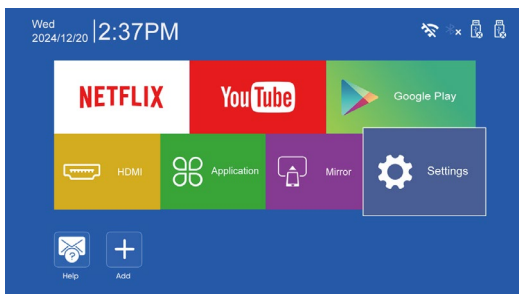

5.1 Réglages WiFi

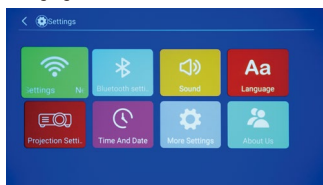

① Vérifier les paramètres du wifi

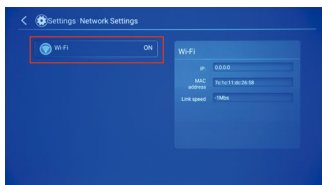

② Appuyez sur la touche OK de la télécommande pour activer ou désactiver le WiFi ou le désactiver

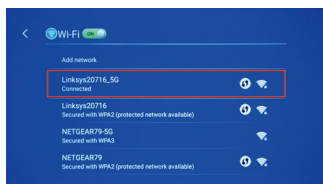

③ Choisissez simplement le nom du réseau que vous utilisez et de saisir le mot de passe pour vous connecter.

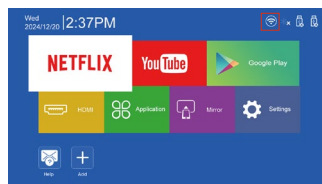

④ Lorsque vous revenez à l'interface principale une fois la connexion est terminée, le coin supérieur droit indique wifi connecté

5.2 Réglages Bluetooth

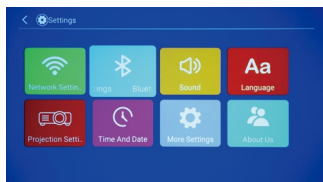

① Sélectionnez Paramètres Bluetooth, Allumez l'appareil audio Bluetooth et sélectionnez le nom de l'appareil approprié.



② Après avoir sélectionné le nom de l'appareil approprié, appuyez sur le bouton OK pour vous connecter. S'il n'y a pas de nom Bluetooth dans la liste, sélectionnez "Cliquez pour rechercher"

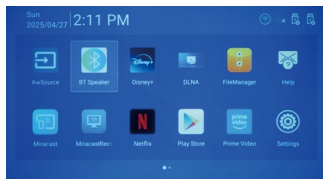

③ Si vous souhaitez utiliser le Bluetooth de votre téléphone portable pour vous connecter au Bluetooth du projecteur, vous pouvez ouvrir Mes applications dans BT Speakers dans BT Speakers

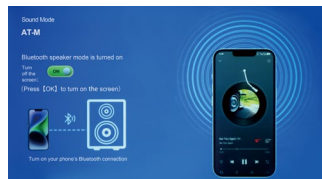

④ Ensuite, recherchez le nom Bluetooth du projecteur AT-M via le Bluetooth de votre téléphone portable et connectez-vous au projecteur via votre téléphone portable. Une fois la connexion réussie, vous pouvez utiliser le projecteur pour écouter de la musique depuis votre téléphone portable.

5.3 Réglages du son

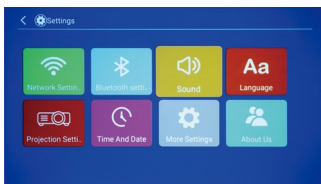

① Dans les réglages du son, vous pouvez ajuster le volume du projecteur. Vous pouvez également utiliser les boutons de réglage rapide du volume sur la télécommande.

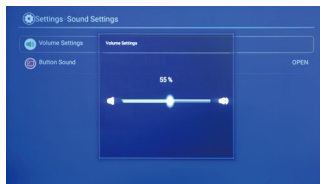

② Vous pouvez activer ou désactiver le son des touches via les paramètres de volume.

5.4 Réglages de la langue

Dans les réglages de la langue, sélectionnez la langue et le clavier souhaités.

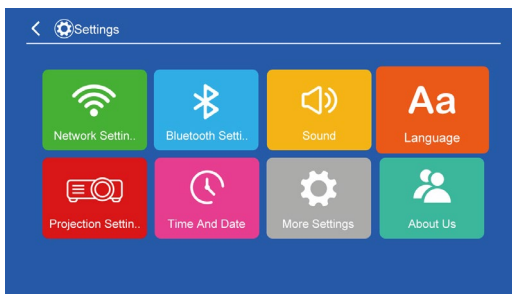

5.5 Réglages du projecteur

Le projecteur dispose d'une fonction de correction automatique de trapèze et d'un réglage manuel, que vous pouvez choisir selon vos besoins.

5.5.1 Fonction de correction automatique du trapèze

Activez la correction automatique pour ajuster automatiquement l'image projetée en fonction de l'angle du projecteur dans une plage de 120°. Si l'image projetée n'est pas nette, ajustez-la à l'aide de la bague de mise au point de l'objectif.

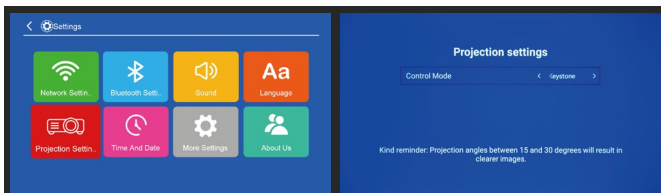

5.5.2 Fonction de correction manuelle du trapèze

Dans l'interface de réglage de la correction automatique, appuyez sur la touche droite de la télécommande pour passer à la correction manuelle du trapèze. Avec cette fonction, vous pouvez ajuster manuellement l'angle de l'image projetée. Si l'ajustement n'est pas satisfaisant, appuyez sur le bouton "Menu" de la télécommande pour réinitialiser l'image. Pour une qualité optimale, ajustez l'angle du projecteur dans une plage de 30°.

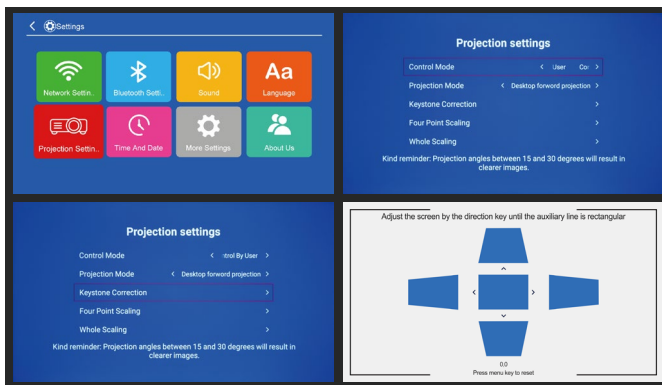

5.5.3 Correction trapézoïdale manuelle/quadrpoint

Une fois l'ajustement terminé, le système conservera vos réglages. Si vous déplacez le projecteur, vous devrez réinitialiser les réglages via la correction trapézoïdale/quadrpoint et le bouton "Menu" de la télécommande.

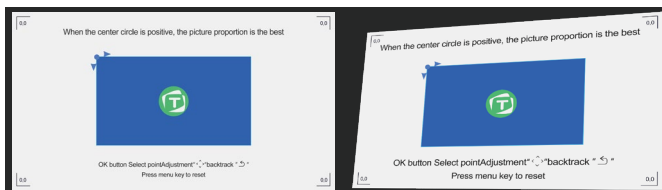

5.5.4 Fonction de zoom global

Après avoir ajusté l'image pour qu'elle soit nette, utilisez les flèches gauche et droite de la télécommande pour régler la taille de l'image projetée. Si l'ajustement ne vous convient pas, appuyez sur le bouton "Menu" de la télécommande pour réinitialiser l'image

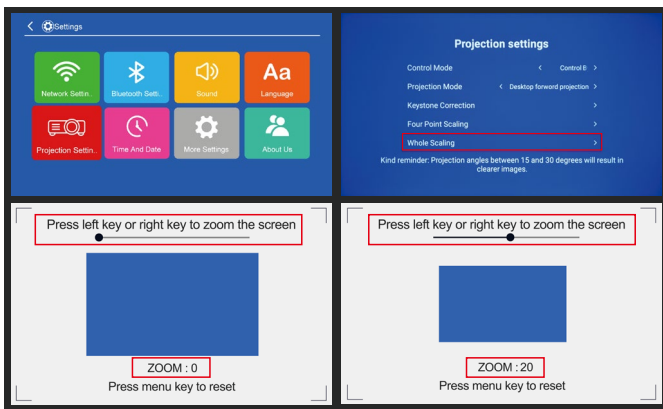

5.6 Réglages de l'heure et de la date

Dans les réglages de l'heure et de la date, configurez la région, la date et l'heure locales. La synchronisation de l'heure et de la date se fait automatiquement avec le réseau local.

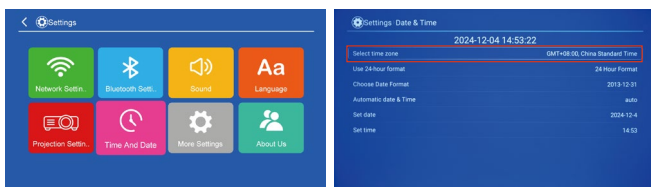

① Open time settings

② After connecting to the network the projector will automatically get the time, if you need to set other time can be adjusted optional

5.7 Paramètres supplémentaires

La gestion des applications du projecteur, les mises à jour et la restauration des paramètres d'usine peuvent être effectuées dans les paramètres supplémentaires.

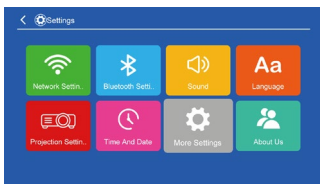

① Open more settings

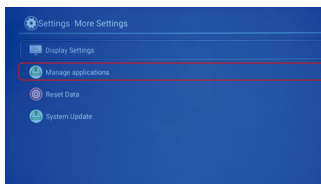

② Open this app to see all installed apps of the projector

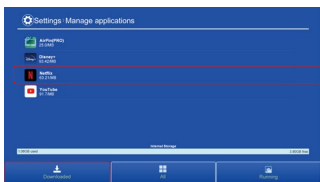

③ Select APP to clear data and uninstall

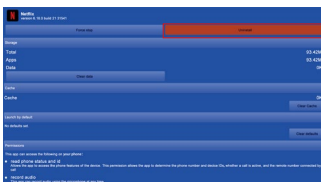

④ Check to uninstall the app

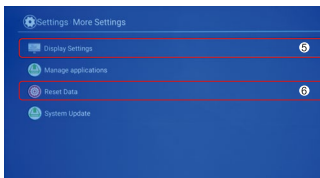

⑤ Ouvrez « Paramètres », allez à « Autres paramètres », ouvrez « Paramètres d'affichage » et vous pourrez régler le contraste et la luminosité, etc.

⑥ Sélectionnez cet élément pour restaurer les paramètres d'usine. (Pour restaurer rapidement les paramètres d'usine du projecteur, appuyez sur le bouton d'alimentation du boîtier, puis relâchez-le, puis appuyez sur le bouton et maintenez-le enfoncé pendant 5 secondes, en fonction de vos besoins).

5.8 À propos de nous

Dans l'application "À propos de nous", vous trouverez des informations sur le modèle du projecteur, ses spécifications techniques et les coordonnées du service après-vente.

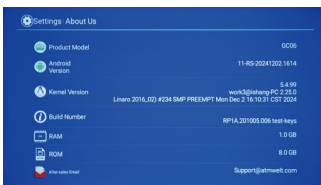
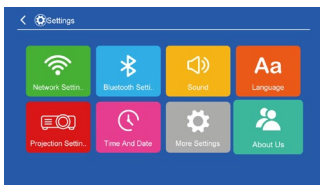

6. Utilisation de l'application Netflix

6.1 Ce produit intègre une version tactile mobile de Netflix. Pour une meilleure expérience d'utilisation, utilisez la fonction souris de la télécommande pour sélectionner des films, effectuer des avances rapides ou régler la luminosité.

6.2 Pour une utilisation plus rapide et pratique, vous pouvez installer l'application de mise en miroir "tranScreen" sur votre téléphone. Grâce à la fonction de contrôle miroir de tranScreen, vous pouvez contrôler Netflix et gérer la lecture directement.

6.3 Après la première mise en marche ou une restauration des paramètres d'usine, l'utilisation de Netflix nécessite un temps de chargement d'environ 2 minutes avant d'être opérationnelle. Cela est tout à fait normal.

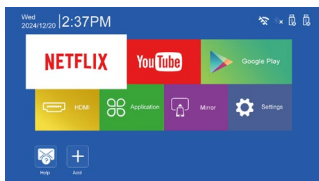

① Cochez Netflix et appuyez sur OK pour l'ouvrir !

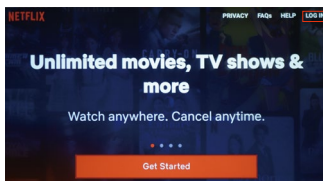

② Cliquez sur le coin supérieur droit et sélectionnez Connexion.

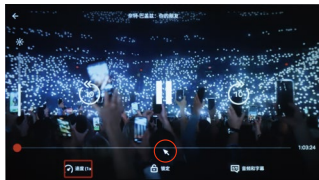

③ Appuyez sur la fonction "Souris" en haut de la télécommande pour faire avancer ou reculer rapidement le film, télécommande pour faire avancer et reculer rapidement le film, du film.

7. Instructions pour l'utilisation de Google Play

7.1 Google Play contient plus de 1000 applications diverses. Vous devez vous connecter avec un compte Google pour accéder aux téléchargements. Assurez-vous de créer un compte Google avant de télécharger.

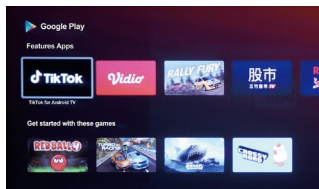

7.2 Certaines applications disponibles sur Google Play sont des versions web. Lors de leur utilisation, activez la fonction souris de la télécommande pour naviguer et interagir.

7.3 Dans la section "APP Categories" située en bas de la page Google Play, vous trouvez diverses catégories d'applications à télécharger selon vos besoins. Vous pouvez également utiliser la barre de recherche dans le coin supérieur droit pour rechercher des applications spécifiques.

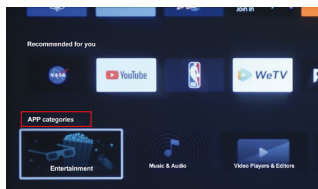

8.Sélection de la source

Utilisez la télécommande pour sélectionner l'icône HDMI et accéder au choix des sources externes, ou appuyez sur le bouton de raccourci "Source" de la télécommande pour accéder directement à la sélection des sources.

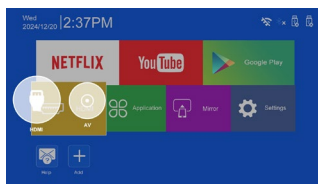
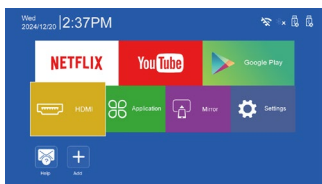

9.Mes applications

Utilisez la télécommande pour sélectionner "Mes applications" et appuyez sur le bouton OK pour entrer. La section "Mes applications" contient toutes les applications installées sur le projecteur. Pour utiliser une clé USB ou un disque dur externe, accédez au gestionnaire de fichiers et ouvrez les fichiers correspondants.

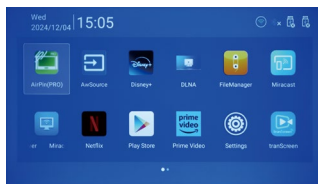
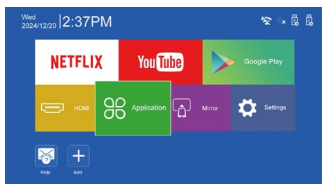

10.Partage d'écran sans fil

iOS/Mac Mirror ou Android Mirror

Conseils aimables :

A. Avant de partager l'écran, assurez-vous que votre téléphone et le projecteur sont connectés au même réseau WiFi via le même routeur.

B. La distance entre le routeur et le projecteur doit être inférieure à 15 mètres. Si votre routeur prend en charge les réseaux 2.4G et 5G, connectez à préférence votre téléphone et le projecteur au réseau 5G (signal plus stable). Une mauvaise qualité de signal ou une distance excessive peut nuire à la réussite de la connexion.

C. Lors du partage d'écran, certains contenus vidéo en streaming protégés par des droits d'auteur peuvent limiter la fonctionnalité de partage d'écran, ce qui peut entraîner une absence de son, d'image ou un défilement automatique. Cela n'est pas un problème du projecteur. Il est recommandé d'utiliser les applications intégrées au projecteur ou de changer de source vidéo.

D. Une fois le WiFi connecté à la fois sur votre téléphone et le projecteur, installez l'application "tranScreen" sur votre téléphone avant de partager l'écran. Cette application est compatible avec les téléphones iOS et Android.

10.1 TranScreen – Partage d'écran

Utilisez le navigateur de votre téléphone pour scanner le code QR et installer l'application de partage d'écran. Pour les appareils iOS, installez la version iOS de TranScreen. Pour les appareils Android, installez la version Android et configurez l'application pour qu'elle puisse s'afficher au-dessus des autres applications, comme indiqué dans les paramètres.

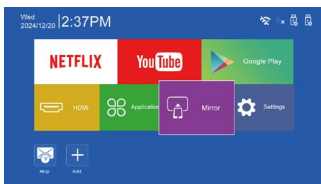

① Sélectionnez le miroir et ouvrez-le !

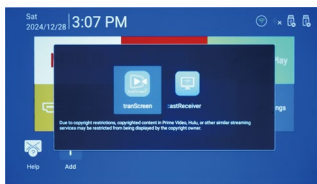

② Ouvrir tranScreen

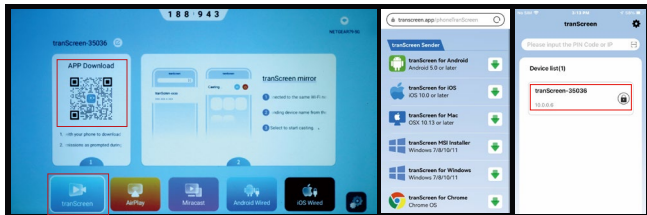

③ Scannez le code QR pour télécharger tranScreen, téléchargez la version correspondant au modèle de votre téléphone et installez-la, et l'installez. (Conseils pratiques : Il est recommandé de scanner le code QR à l'aide d'un navigateur) .

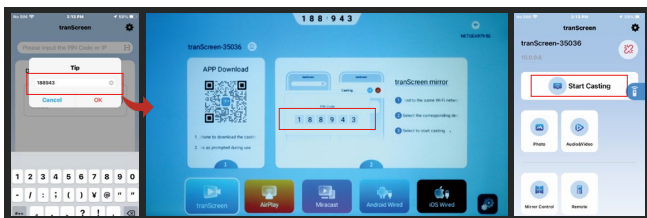

- 4 Une fois l'application TranScreen installée sur votre téléphone, sélectionnez le nom du projecteur détecté, puis saisissez le code de partage d'écran affiché sur le projecteur. Ouvrez l'application et cliquez sur "Start Casting" pour démarrer le partage d'écran. (Conseils aimables : Si le projecteur et le téléphone ne sont pas connectés au même réseau WiFi, le partage d'écran échouera.)

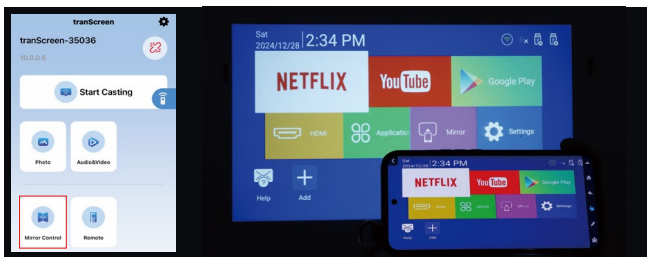

- 5 TranScreen permet également de contrôler l'interface du projecteur via la fonction "Mirror Control". Après avoir cliqué sur "Mirror Control", appuyez sur l'icône d'accueil située dans le coin supérieur droit de l'écran de votre téléphone. Une fois sur la page d'accueil, vous pourrez utiliser l'écran tactile de votre téléphone pour contrôler le projecteur, ce qui facilite l'utilisation d'applications comme Netflix et YouTube. En cliquant sur "Remote", vous pouvez également utiliser votre téléphone comme une souris pour naviguer et interagir avec le projecteur.

10.2 Partage d'écran en extérieur (compatible avec les appareils iOS/Android)

L'application TranScreen prend également en charge le partage d'écran en extérieur, même en l'absence de réseau WiFi, en utilisant le hotspot de votre téléphone.

Voici les étapes à suivre :

1. Activez le hotspot WiFi de votre téléphone.
2. Connectez le projecteur au hotspot WiFi de votre téléphone.
3. Une fois que le projecteur est dans l'interface d'attente de connexion de TranScreen, ouvrez l'application TranScreen sur votre téléphone pour établir la connexion et commencer le partage d'écran.

10.3 IOS Airplay – Partage d'écran

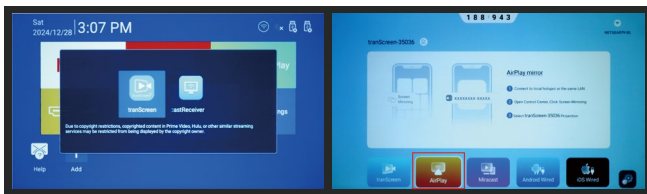

- 1 Ouvrez l'application TranScreen sur le projecteur, puis utilisez la télécommande pour sélectionner "AirPlay" en appuyant sur la touche droite et attendez la connexion.

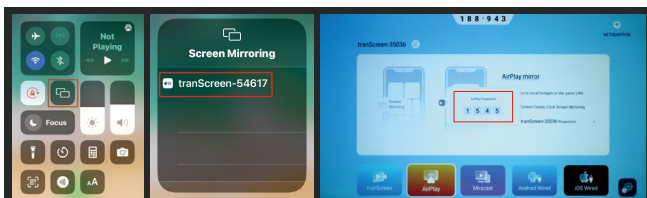

- 2 Ouvrez le Centre de contrôle de l'iPhone, cliquez sur l'option de mise en miroir, recherchez automatiquement le projecteur, puis sélectionnez le modèle détecté et entrez le code de partage d'écran pour vous connecter.

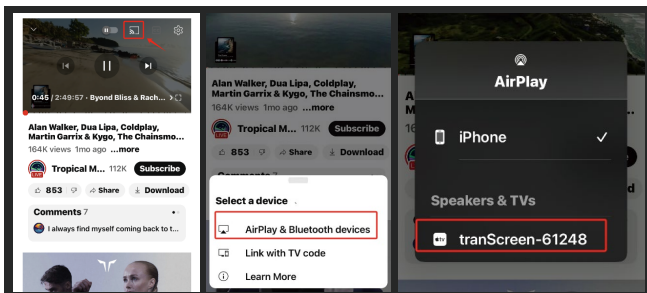

- 3 Vous pouvez également cliquer sur l'icône de partage d'écran située en haut à droite pendant la lecture d'une vidéo pour diffuser le contenu via Airplay.

10.4 Miracast (uniquement pour les téléphones Android)

Si votre téléphone Android prend en charge Miracast, vous pouvez l'utiliser pour partager l'écran à n'importe quel endroit, y compris en extérieur. Cependant, certains téléphones, comme les modèles Google, ne prennent pas en charge Miracast. Dans ce cas, installez l'application TranScreen pour effectuer le partage d'écran.

Méthode de connexion :

1. Activez la fonction Miracast sur le projecteur et attendez la connexion.
2. Sur votre téléphone, ouvrez le Centre de contrôle, cliquez sur "Partage d'écran sans fil" ou "Smart View", recherchez le projecteur détecté et cliquez dessus pour vous connecter.

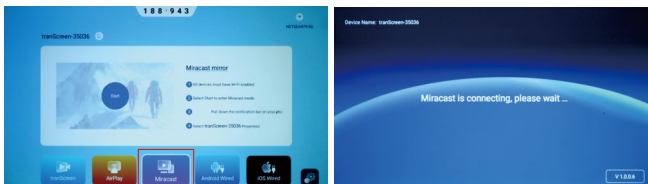

- 1 Sur le projecteur, activez Miracast et attendez la connexion, connexion.
- 2 Sur votre téléphone, ouvrez le Centre de contrôle et appuyez sur Projection sans fil ou Smart View. Une fois que le téléphone détecte le projecteur, appuyez sur pour vous connecter.

10.5 Partage d'écran filaire via USB :

- 1) Remarque :Pour des raisons de droits d'auteur, certains contenus protégés par des licences de streaming peuvent être bloqués lors du partage d'écran via un câble USB. Ce problème n'est pas lié à la qualité du projecteur. Il est recommandé de changer de source vidéo pour continuer à regarder.
- 2) Lors de la première utilisation du partage d'écran filaire, assurez-vous que le projecteur est connecté au WiFi afin que l'application de partage d'écran puisse s'activer correctement.

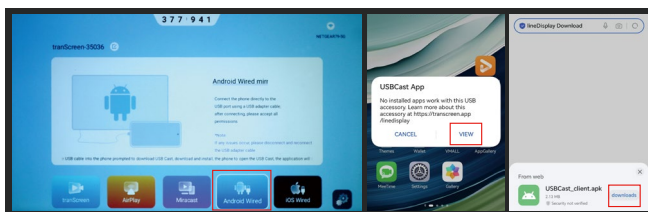

- 1 Ouvrez le logiciel TranScreen screen mirroring sur le projecteur et attendez qu'il se connecte. Utilisez le câble de données USB d'origine de votre téléphone pour le connecter au port USB du projecteur. Utilisez le câble de données USB d'origine de votre téléphone pour le connecter au port USB du projecteur. Pour les téléphones Android, une invite apparaîtra pour installer le logiciel USB Cast. Après avoir installé USB Cast, ouvrez l'application et suivez les instructions pour activer l'option « Affichage par-dessus d'autres applications » dans les paramètres de votre téléphone. Une fois configuré, la mise en miroir d'écran filaire commencera.

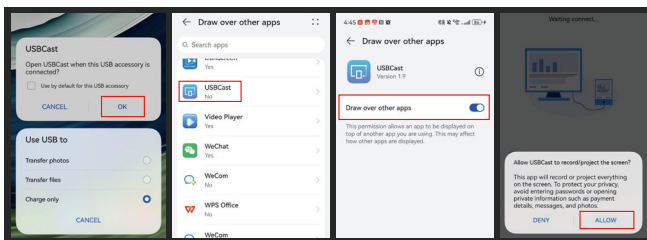

- ② Une fois le téléphone et le projecteur connectés, la boîte de dialogue USBCast s'affiche sur le téléphone. Il suffit de cliquer sur OK. Réglez ensuite les autorisations de cette application sur le téléphone portable, puis retournez à l'interface du téléphone portable pour ouvrir FUSBCast téléchargé et cliquer sur Connecter. ouvrir FUSBCast téléchargé et cliquer sur Connecter.

3) Miroir filaire iOS

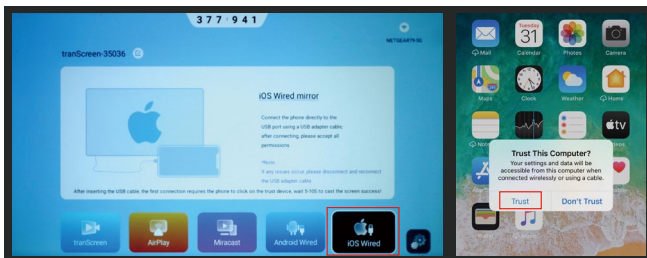

- ① Pour les appareils iOS, après avoir connecté le câble, un message s'affichera pour vous demander de faire confiance au dispositif. Une fois la demande confirmée, attendez environ 10 secondes que l'application démarre en arrière-plan pour établir la connexion. Si la connexion échoue, débranchez et rebranchez le câble ou redémarrez votre téléphone pour réessayer.

11. Spécification Paramètre

Item	Description
Imaging Technology	Single LCD Projection Technology
Supported Resolution	1920*1080 pixels (30Hz)
Light	LED
LED Life Time	50,000 hours
Focus Mode	Manual operation
Projection Distance	1.1-4.2M

Projection Size	35-240inches
Projector Ratio	1.27:1
Aspect Ratio	4:3/16:9
Color	White/Black/Gunmetal gray
Consumption	LED: 38W; Other: 12W
AC Power Supply	AC 100~240V 50/60Hz
System support	Multi-media(Music,Picture,Video,TXT)
Projection Method	Front,Rear,Ceiling cast
Projection Method	Front table,Rear table,Front ceiling,Rear Ceiling

12.Aide

Si vous rencontrez des problèmes lors de l'utilisation, ouvrez cette application pour consulter les guides d'utilisation rapide.

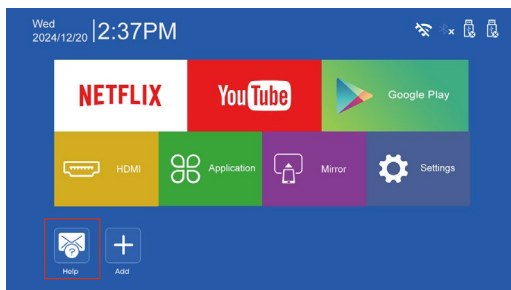

13. Questions et réponses

Q : La touche d'alimentation de la télécommande ne permet pas d'allumer le projecteur.

R : 1) Vérifiez si le câble d'alimentation est bien connecté. Lorsque tout est correctement branché, le voyant rouge de mise sous tension s'allume sur l'appareil.

2) La batterie de la télécommande est faible.

3) Un obstacle bloque le signal entre la télécommande et le récepteur infrarouge du projecteur.

Q : L'image du projecteur est floue ou peu nette.

R : 1) Ajustez la netteté de l'image en utilisant les touches F+/F- de la télécommande.

2) Vérifiez si l'objectif du projecteur est sale et nettoyez-le si nécessaire.

3) Le projecteur est placé à un angle trop important. Il est recommandé de maintenir un angle de projection dans une plage de 30°.

Q : Le projecteur affiche une image mais aucun son.

R : 1) Le volume est réglé au minimum ou en mode silencieux.

2) En mode Bluetooth, le haut-parleur Bluetooth est peut-être éteint ou le volume est trop bas.

Q : Après un certain temps d'utilisation, le projecteur s'éteint automatiquement.

R : 1) Vérifiez si l'entrée d'air du projecteur est obstruée.

2) La tension d'alimentation fluctue de manière importante.

3) La température ambiante est élevée, ce qui provoque une surchauffe de l'appareil.

Q : Un périphérique externe (clé USB, disque dur) n'est pas détecté.

R : 1) Débranchez et rebranchez le périphérique.

2) Vérifiez si le périphérique est endommagé.

3) Utilisez un disque dur externe d'une capacité inférieure à 2 To.

Q : Impossible de lire une vidéo.

R : 1) Vérifiez si le format de la vidéo est pris en charge.

2) Le fichier vidéo est peut-être corrompu.

3) Le périphérique de stockage contenant la vidéo est peut-être endommagé.

Q : Impossible de connecter une enceinte Bluetooth.

R : 1) Le projecteur peut ne pas être compatible avec l'enceinte Bluetooth.

2) Contactez notre service après-vente à support@atmwelt.com et indiquez le modèle de votre enceinte Bluetooth.

Q : Une application du projecteur affiche une erreur ou l'appareil redémarre.

R : 1) Trop d'applications ont été installées, ce qui dépasse la capacité de stockage de l'appareil.

2) Supprimez les applications que vous utilisez rarement ou réinitialisez le projecteur aux paramètres d'usine.

Disclaimer :

Our company reserves the right to make changes to the contents of this instruction manual without any advance notice. The continuous upgrading of the software may cause some differences in the OSD (On - Screen Display) operation menu and the pictures in this instruction manual. However, it does not affect the normal operation of the functions described in this manual. We sincerely apologize for any inconvenience this may cause you and appreciate your understanding.

3. Selección de idioma al encender

3.1 Después de encender el proyector, aparecerá la interfaz de usuario tras 20-25 segundos. Ajuste manualmente la claridad de la pantalla y seleccione el idioma que desee.



3.2 Si selecciona un idioma incorrecto, puede cambiarlo en la configuración de idiomas.

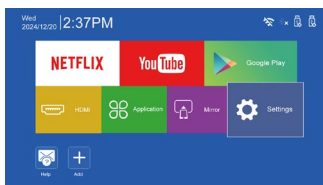

1 Compruebe y abra «Ajustes».

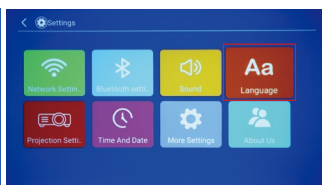

2 Compruebe y abra «Ajustes de idioma».

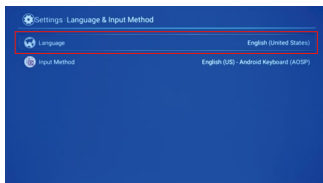

3 Seleccionar idioma

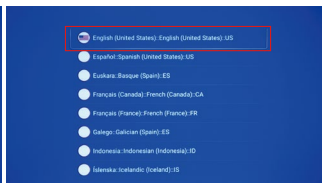

4 Compruebe el idioma que necesita

4. Interfaz de usuario

Use el control remoto para seleccionar "+"Add" y añadir o eliminar aplicaciones de uso frecuente.

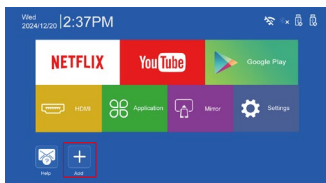

1 Seleccionar y abrir añadir

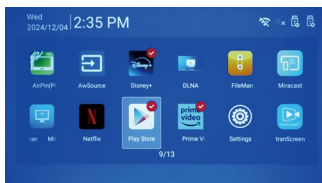

2 Pulse el botón OK en la parte superior del mando a distancia y seleccione la APP que desea añadir.

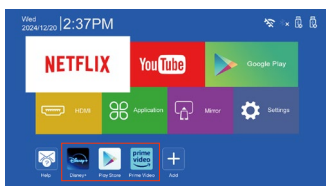

3 Vuelve a la pantalla de inicio, la aplicación que has añadido se mostrará a continuación

5. Configuraciones

Seleccione el icono de configuración con el control remoto y presione "OK" para ingresar al menú de ajustes del proyector (también puede usar el botón de acceso rápido del control remoto). Las opciones incluyen WiFi, Bluetooth, Sonido, Idioma, Proyección, Hora, Más configuraciones y Acerca de nosotros.

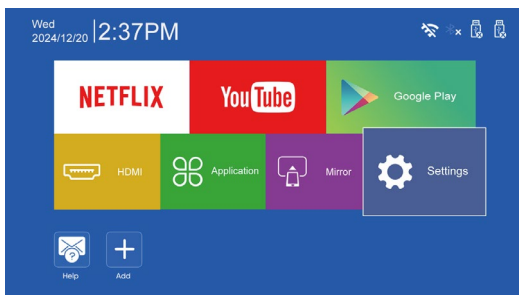

5.1 Configuración de WiFi

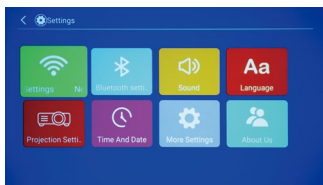

1 Compruebe la configuración wifi

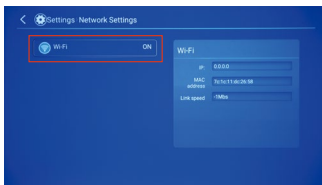

2 Pulse el botón OK del mando a distancia para activar o desactivar el WiFi o desactivar

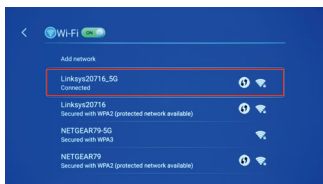

3 Sólo tienes que elegir el nombre de la red que utilizas e introduce la contraseña para conectarte.

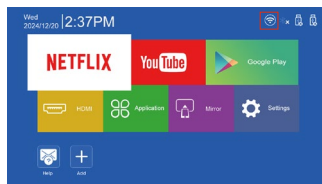

4 Cuando vuelva a la interfaz principal una vez finalizada la conexión se haya completado, la esquina superior derecha mostrará wifi conectado

5.2 Configuración de Bluetooth

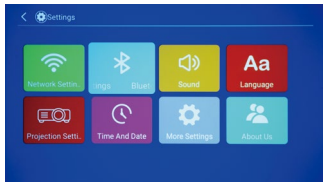

1 Seleccione Configuración Bluetooth. Encienda el dispositivo de audio Bluetooth y seleccione el nombre del dispositivo correspondiente.



2 Después de seleccionar el nombre del dispositivo apropiado, pulse el botón OK para conectarse. Si no hay ningún nombre Bluetooth en la lista, seleccione «Haga clic para buscar».

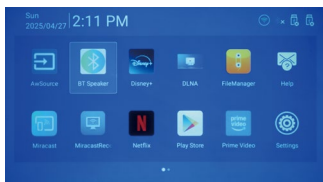

3 Si desea utilizar el Bluetooth de su teléfono móvil para conectarse al Bluetooth del proyector, puede abrir Mis aplicaciones en Altavoces BT en Altavoces BT

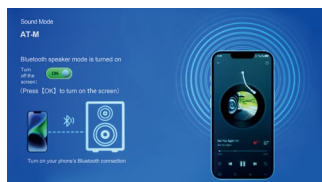

4 A continuación, busque el nombre Bluetooth del proyector AT-M a través de Bluetooth de su teléfono móvil y conéctese al proyector a través de su teléfono móvil, después de la conexión exitosa, puede utilizar el proyector para reproducir música desde su teléfono móvil.

5.3 Configuración de sonido

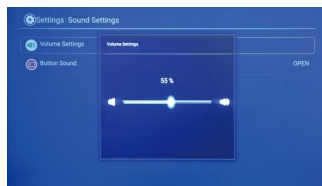
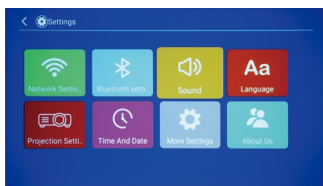

- 1 Ingrese a la configuración de sonido para ajustar el volumen del proyector, o utilice los botones de volumen rápido en el control remoto.
- 2 En la configuración de sonido, puede activar o desactivar el sonido de las teclas.

5.4 Configuración de idioma

Ingrese a la configuración de idioma para seleccionar el idioma y el método de entrada deseado.

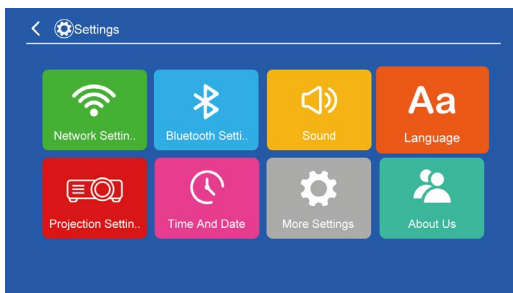

5.5 Configuración del proyector

El proyector cuenta con funciones de corrección trapezoidal automática y ajuste manual, que puede seleccionar libremente.

5.5.1 Función de corrección trapezoidal automática

Active la corrección trapezoidal automática para ajustar el proyector dentro de un rango de 120°; la pantalla del proyector se ajustará automáticamente al ángulo. Si la imagen no es clara, utilice el anillo de enfoque del lente para ajustarla. El ángulo de ajuste del proyector dentro de un rango de 30° proporciona el mejor efecto de proyección.

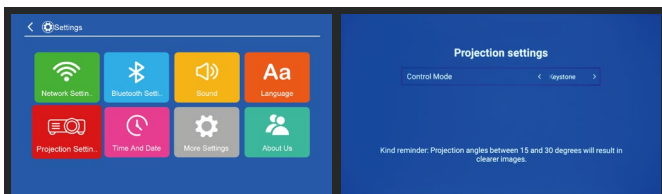

5.5.2 Función de corrección trapezoidal manual

En la interfaz de configuración de corrección trapezoidal automática, presione el botón derecho del control remoto para cambiar a corrección trapezoidal manual. Con esta función, puede ajustar manualmente el ángulo de la pantalla del proyector. Si el ajuste no es adecuado, utilice el botón de menú del control remoto para restaurar la pantalla. El ángulo de ajuste del proyector dentro de un rango de 30° proporciona el mejor efecto de proyección.

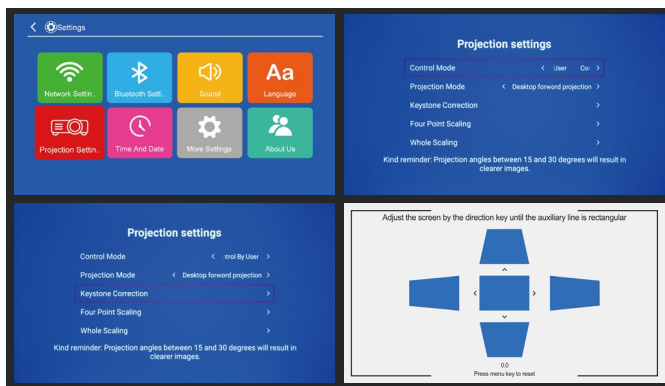

5.5.3 Corrección trapezoidal manual / Reducción en cuatro puntos

Puede corregir manualmente una imagen distorsionada mediante la corrección trapezoidal o la función de reducción en cuatro puntos. Después de finalizar la corrección manual, el sistema guardará su configuración. Si necesita mover el proyector a una nueva ubicación, deberá ingresar nuevamente a la configuración de corrección trapezoidal/reducción en cuatro puntos y utilizar el botón de menú del control remoto para restablecer y configurar nuevamente.



5.5.4 Función de escalado general

Después de ajustar la claridad de la imagen, puede usar las teclas de navegación izquierda y derecha del control remoto para ajustar el tamaño de la pantalla. Si el ajuste no es adecuado, utilice el botón de menú del control remoto para restaurar la pantalla.

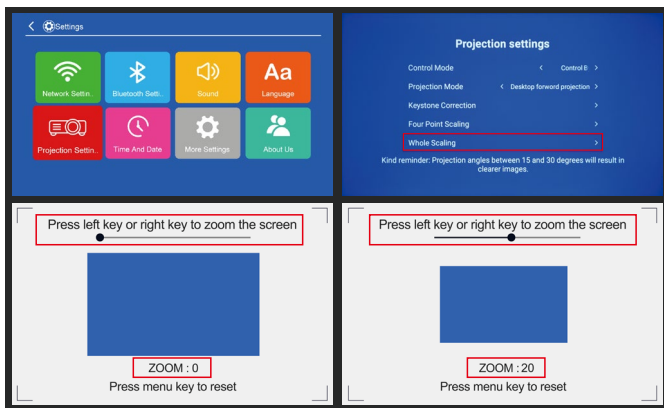

5.6 Configuración de fecha y hora

Ingrese a la configuración de fecha y hora para ajustar la región local, la fecha y la hora. La fecha y hora se sincronizan automáticamente con la red local.

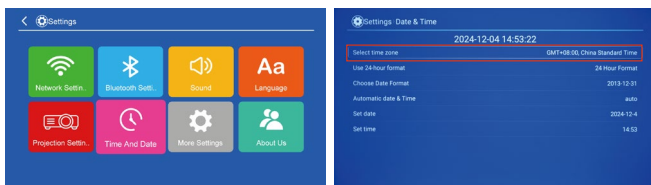

① Ajustes de la hora de apertura

② Después de conectarse a la red, el proyector automáticamente la hora, si necesita ajustar otra hora puede ajustarse opcionalmente

5.7 Más configuraciones

La gestión de aplicaciones, las actualizaciones y el restablecimiento a la configuración de fábrica del proyector se realizan en el menú "Más configuraciones".

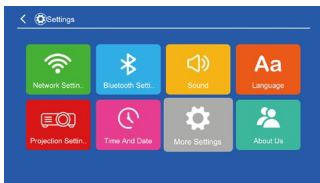

1 Open more settings

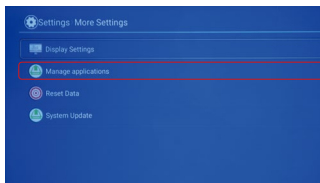

2 Open this app to see all installed apps of the projector

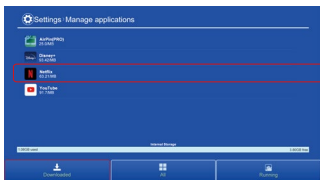

3 Select APP to clear data and uninstal

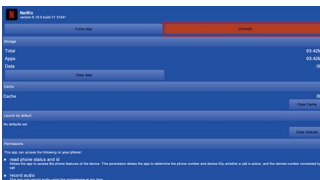

4 Check to uninstall the app

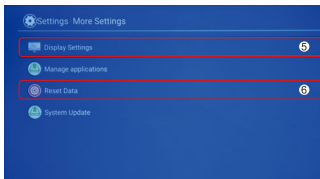

5 Abre «Ajustes», ve a «Más ajustes», abre «Ajustes de pantalla» y podrás ajustar el contraste y el brillo, etc.

6 Seleccione esta opción para restaurar los ajustes de fábrica. (Para restablecer rápidamente los ajustes de fábrica del proyector, pulse el botón de encendido del cuerpo, suéltelo y, a continuación, mantenga pulsado el botón de forma continuada durante 5 segundos, según su Por favor, proceda según sea necesario).

5.8 Acerca de nosotros

En la aplicación "Acerca de nosotros" encontrará información sobre el modelo del proyector, las especificaciones y los datos de contacto del servicio postventa.

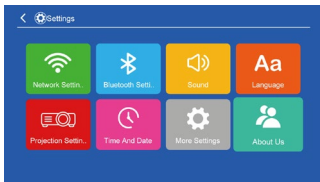

6. Instrucciones para usar la app de Netflix

6.1 Este producto incluye una versión táctil móvil de Netflix. Para una mejor experiencia, utilice la función de mouse en el control remoto para seleccionar contenido, adelantar rápidamente y ajustar el brillo.

6.2 Para facilitar el control, puede instalar la aplicación de duplicación de pantalla tranScreen en su teléfono móvil. Con la función de control inverso de tranScreen, podrá controlar Netflix y reproducir contenido directamente desde su dispositivo móvil.

6.3 Después de la primera vez que encienda el dispositivo o tras restablecerlo a la configuración de fábrica, al abrir Netflix, será necesario esperar 2 minutos para que la aplicación se cargue completamente. Este es un comportamiento normal.

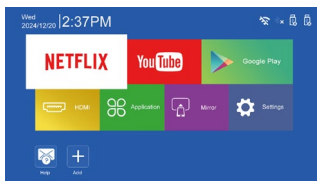

1 Marca Netflix y pulsa OK para abrirlo.

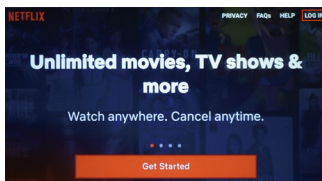

2 Haga clic en la esquina superior derecha y seleccione Iniciar sesión

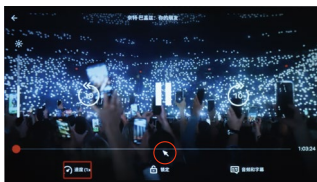

3 Pulse la función «Ratón» de la parte superior del mando a distancia para activar el avance rápido y el rebobinado de la película.

7. Instrucciones para usar Google Play

7.1 Google Play contiene más de 1000 aplicaciones de diferentes tipos. Para acceder y descargar aplicaciones, debe iniciar sesión con una cuenta de Google. Registre una cuenta antes de descargar.

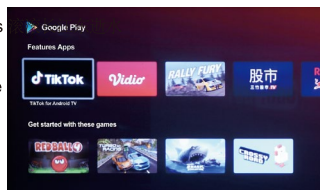

7.2 Google Play incluye algunas aplicaciones en versión web. Para usarlas después de descargarlas, utilice la función de mouse en el control remoto.

7.3 En la parte inferior de la página de Google Play, encontrará las categorías de aplicaciones (APP categories). Puede descargar e instalar aplicaciones según sus necesidades, o hacer clic en el icono de búsqueda en la esquina superior derecha para buscar la aplicación que desea.

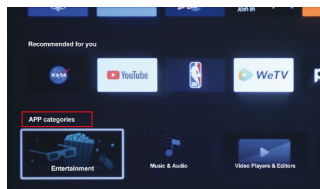

8. Selección de fuente de señal

Utilice el control remoto para seleccionar el icono de HDMI y acceder a la selección de fuente de señal de dispositivos externos. También puede usar el botón de acceso rápido de fuente en el control remoto para ingresar directamente a la selección de señal.

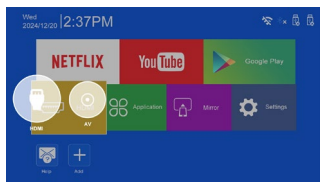
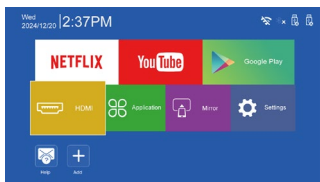

9. Mis aplicaciones

Utilice el control remoto para seleccionar "Mis aplicaciones" y presione "OK" para ingresar. En "Mis aplicaciones" se encuentran todas las aplicaciones instaladas en el proyector. Para dispositivos externos como USB o discos duros portátiles, puede abrirlas a través del Administrador de archivos. (Incluye imagen)

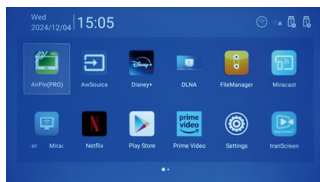
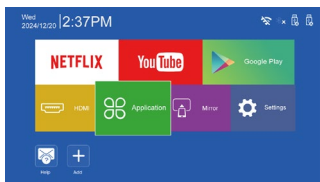

10. Proyección inalámbrica

iOS/Mac Mirror o Android Mirror

Consejos amables:

A. Antes de realizar la proyección, asegúrese de que su teléfono y el proyector estén conectados al mismo router WiFi.

B. Se recomienda mantener una distancia de no más de 15 metros entre el router y el proyector. Si el router tiene redes de 2.4G y 5G, se sugiere conectar tanto el teléfono como el proyector a la red 5G para una mejor señal. Una señal débil del router o una distancia excesiva pueden afectar la conexión.

C. Durante la proyección desde el teléfono, algunos videos de streaming protegidos por derechos de autor pueden tener restricciones, lo que puede provocar problemas como falta de audio, imagen o avance automático. Este no es un problema del proyector. Se recomienda usar las aplicaciones integradas del proyector o cambiar de contenido.

D. Después de conectar el teléfono y el proyector a la red WiFi, instale la aplicación tranScreen en el teléfono antes de proyectar. Esta aplicación es compatible con dispositivos iOS y Android.

10.1 TranScreen Proyección

Utilice el navegador de su teléfono para escanear el código QR e instalar la aplicación de proyección. Los dispositivos iOS deben instalar la versión iOS de tranScreen, mientras que los dispositivos Android deben instalar la versión Android. Asegúrese de configurar la aplicación para que se muestre sobre otras aplicaciones según lo indique el software.

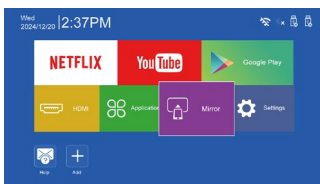

1 Selecciona el espejo y ábrelo.

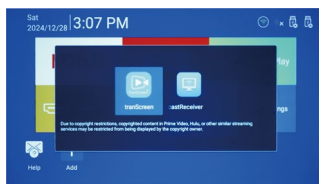

2 Abrir tranScreen

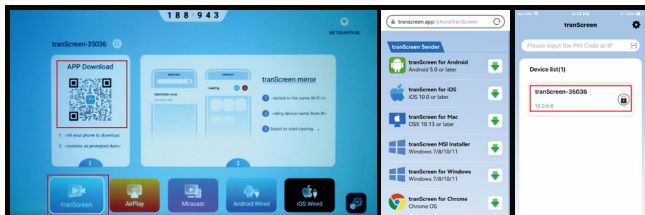

3 Escanee el código QR para descargar tranScreen, descargue la versión correspondiente según el modelo de teléfono e instálela. (Consejos: Se recomienda escanear el código QR con un navegador) .

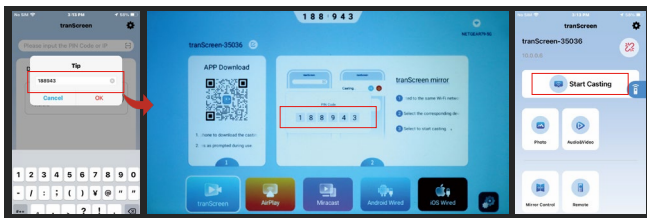

- 4 Una vez instalada la aplicación transScreen en su teléfono, seleccione el nombre del proyector detectado, introduzca el código de proyección que aparece en el proyector y haga clic en "Start Casting" para comenzar la proyección. (Consejos amables: si el teléfono y el proyector no están conectados a la misma red WiFi, la proyección no tendrá éxito).

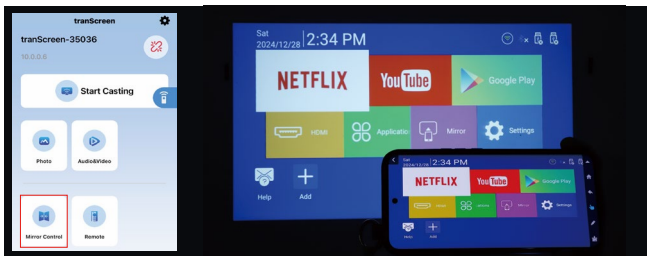

- 5 La aplicación transScreen también permite controlar la interfaz del proyector mediante la función mirror control. Después de hacer clic en mirror control, toque el icono de inicio en la parte superior derecha de la pantalla de su teléfono para ingresar a la pantalla principal. Desde allí, podrá controlar el proyector mediante la pantalla táctil de su teléfono, facilitando el uso de aplicaciones como Netflix y YouTube. Además, al hacer clic en remote, puede usar su teléfono como un mouse para operar el proyector.

10.2 Proyección al aire libre (compatible con iOS/Android)

La aplicación transScreen también permite la proyección en exteriores sin WiFi, utilizando el punto de acceso del teléfono. Siga estos pasos:

1. Active el WiFi del punto de acceso de su teléfono.
2. Conecte el proyector al WiFi del punto de acceso de su teléfono.
3. Ingrese a la interfaz de espera de conexión en la aplicación transScreen del proyector y abra la aplicación transScreen en su teléfono para establecer la conexión de proyección.

10.3 Proyección con iOS Airplay

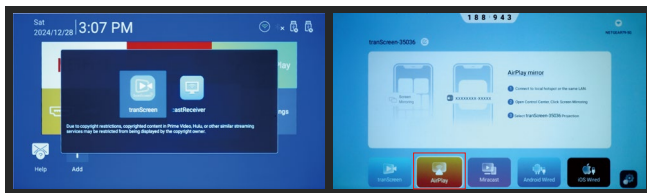

- 1 En el proyector, ingrese a la aplicación transScreen y, con el control remoto, presione el botón derecho para seleccionar Airplay y espere la conexión.

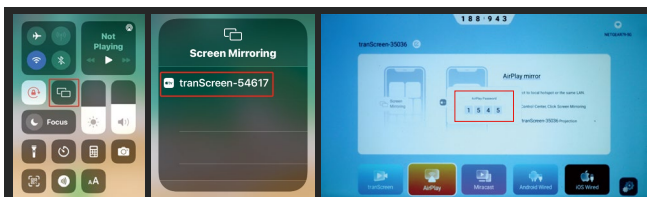

- 2 Abra el Centro de control en el iPhone, haga clic en "Duplicar pantalla" (Screen Mirroring), busque y seleccione el modelo del proyector, e introduzca el código de proyección para conectarse.

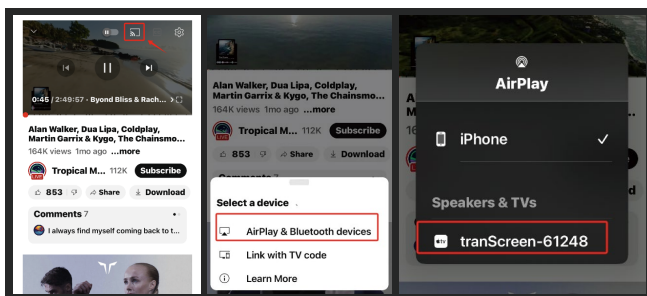

- 3 También puede hacer clic en el icono de proyección en la esquina superior derecha de un video para transmitirlo a través de Airplay mientras se reproduce.

10.4 Miracast (solo para teléfonos Android)

Si su teléfono Android es compatible con Miracast, puede usarlo para proyectar en cualquier lugar (incluidos exteriores). Tenga en cuenta que algunos teléfonos, como los de Google, no son compatibles con Miracast. En este caso, instale la aplicación transScreen para realizar la proyección.

Método de conexión:

1. Encienda Miracast en el proyector y espere la conexión.
2. Abra el Centro de control en su teléfono Android, haga clic en "Proyección inalámbrica" (Wireless Projection) o Smart View, busque el proyector y haga clic en conectar cuando lo detecte.

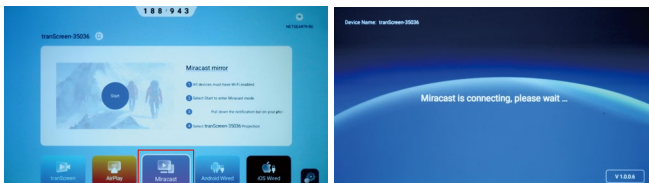

- 1 En el proyector, active Miracast y espere a que se establezca la conexión.
- 2 En el teléfono, abra el Centro de control y pulse Proyección inalámbrica o Smart View. Una vez que el teléfono detecte el proyector, pulse para conectarlo.

10.5 Proyección por USB con cable:

- 1) Nota: Debido a restricciones de derechos de autor en ciertos contenidos de streaming, el uso de proyección por USB podría estar limitado. Esto no es un problema de calidad del proyector. Cambie de contenido si ocurre este problema.
- 2) Para el primer uso de la proyección por cable, conecte primero el proyector a WiFi para que el software de proyección se active correctamente.

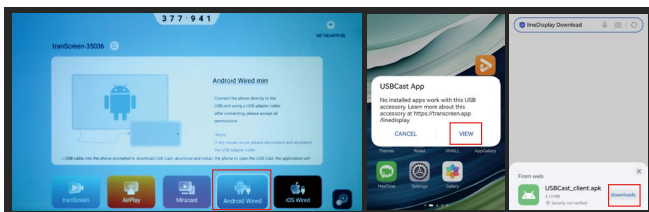

- 1 Encienda la aplicación tranScreen en el proyector y espere la conexión. Conecte su teléfono al puerto USB del proyector utilizando el cable de datos original. En teléfonos Android, aparecerá una solicitud para instalar la aplicación USB cast. Instale USB cast y configure el permiso para "Mostrar sobre otras aplicaciones" según las indicaciones. Una vez configurado, podrá realizar la proyección por cable.

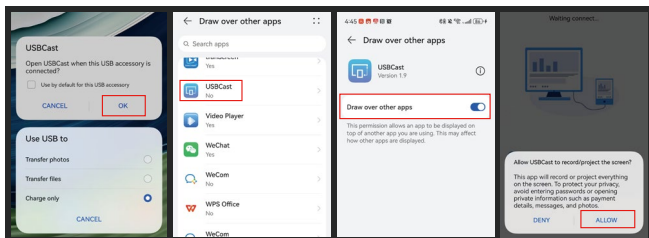

- ② Cuando el teléfono y el proyector se hayan conectado correctamente, aparecerá el cuadro de diálogo USBCast en el teléfono. Sólo haga clic en OK. A continuación, configure los permisos de esta aplicación en el teléfono móvil, y vuelva a la interfaz del teléfono móvil para abrir el USBCast descargado y hacer clic en Conectar.

3) iOS Espejo con cable

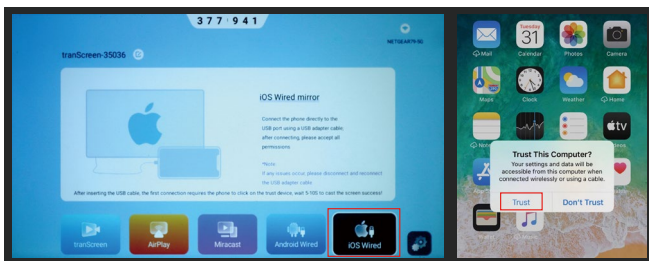

- ① En teléfonos iOS, al conectar el cable aparecerá una solicitud de confianza. Autorice la conexión y espere aproximadamente 10 segundos para que el software se inicie en segundo plano y se establezca la conexión. Si la conexión falla, intente volver a conectar el cable o reiniciar el teléfono.

11. Actualización y desinstalación de aplicaciones

Artículo	Descripción
Tecnología de la imagen	Tecnología de proyección LCD única
Resolución admitida	1920*1080 píxeles (30 Hz)
Luz	LED
Vida útil del LED	50.000 horas
Modo de enfoque	Funcionamiento manual
Distancia de proyección	1.1-4.2M

Tamaño de proyección	35-240 pulgadas
Proporción del proyector	1.27:1
Relación de aspecto	4:3/16:9
Color	Blanco/Negro/Gris bronce
Consumo	LED: 38W; Other: 12W
Fuente de alimentación de CA	AC 100~240V 50/60Hz
Soporte del sistema	Multimedia (música, imágenes, vídeo, TXT)
Método de proyección	Delantero, trasero, techo fundido
Método de proyección	Mesa delantera, Mesa trasera, Techo delantero, Techo trasero

12. Ayuda

Si encuentra problemas durante el uso, puede abrir esta aplicación para consultar métodos rápidos de uso.

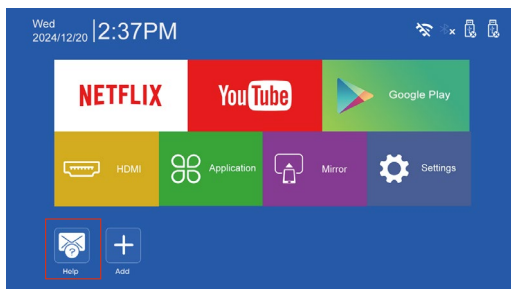

13. Preguntas y respuestas

P: No se puede encender el proyector al presionar el botón de encendido en el control remoto.

R: 1) Verifique si el cable de alimentación está correctamente conectado. Cuando esté bien conectado, el botón de encendido en el proyector mostrará una luz indicadora roja.

2) Las baterías del control remoto están agotadas.

3) Hay algún objeto bloqueando la señal entre el control remoto y el receptor infrarrojo.

P: La imagen del proyector está borrosa o poco nítida.

R: 1) Use las teclas F+/F- en el control remoto para ajustar la claridad de la imagen.

2) La lente del proyector está sucia.

3) El ángulo de colocación del proyector es demasiado pronunciado. Se recomienda mantener el ángulo de proyección dentro de los 30°.

P: El proyector muestra imagen, pero no tiene sonido.

R: 1) El volumen está configurado en el mínimo o en modo silencio.

2) En modo Bluetooth, el altavoz Bluetooth tiene el volumen apagado.

P: Después de un tiempo encendido, el proyector se apaga automáticamente.

R: 1) Verifique si la entrada de aire del proyector está bloqueada.

2) Hay fluctuaciones en el voltaje de entrada.

3) La temperatura ambiental es alta y el proyector se sobrecalienta.

P: No se detectan dispositivos externos como USB o discos duros.

R: 1) Vuelva a conectar el dispositivo.

2) Verifique si el dispositivo está dañado.

3) Use discos duros con capacidad inferior a 2 TB.

P: No se pueden reproducir videos.

R: 1) El formato del video no es compatible.

2) El archivo de video está dañado.

3) El dispositivo de almacenamiento del video está dañado.

P: No se puede conectar el altavoz Bluetooth.

R: 1) Es posible que el proyector no sea compatible con el altavoz Bluetooth.

2) Contáctenos en support@atmwelt.com e infórmenos el modelo de su altavoz Bluetooth.

P: Las aplicaciones del proyector muestran errores o el proyector se reinicia.

R: 1) Se han descargado demasiadas aplicaciones y se ha superado la capacidad de almacenamiento del dispositivo.

2) Elimine las aplicaciones que no usa con frecuencia o restablezca el proyector a la configuración de fábrica.

Disclaimer :

Our company reserves the right to make changes to the contents of this instruction manual without any advance notice. The continuous upgrading of the software may cause some differences in the OSD (On - Screen Display) operation menu and the pictures in this instruction manual. However, it does not affect the normal operation of the functions described in this manual. We sincerely apologize for any inconvenience this may cause you and appreciate your understanding.

3. Selezione della lingua all'accensione

3.1 Dopo l'accensione del proiettore, dopo 20-25 secondi comparirà la seguente interfaccia utente. Regolare manualmente la nitidezza dello schermo e selezionare la lingua desiderata.

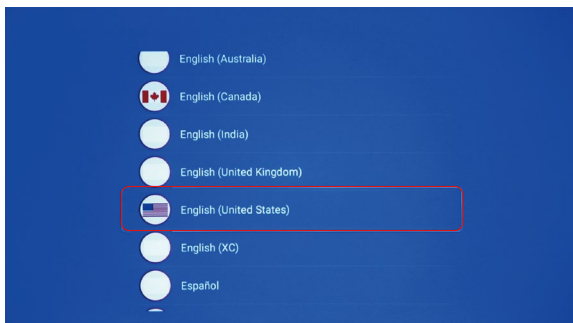

3.2 Se si seleziona una lingua errata, è possibile accedere alla funzione "Impostazioni" per reimpostare la lingua desiderata.

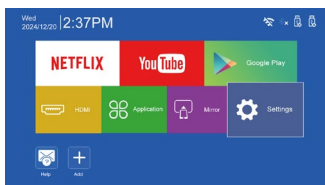

1 Controllare e aprire "Impostazioni".

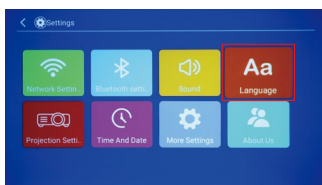

2 Controllare e aprire "Impostazioni lingua".

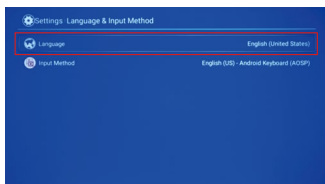

3 Selezionare la lingua

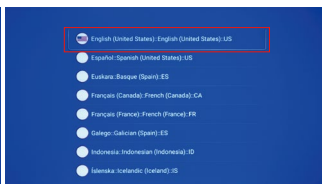

4 Controllare la lingua desiderata

4. Interfaccia utente

Premendo il tasto "+" (Add) sul telecomando, è possibile aggiungere o eliminare liberamente le app di uso frequente.

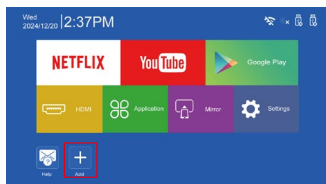

① Selezionare e aprire Aggiungi

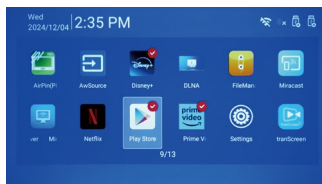

② Premere il pulsante OK sulla parte superiore del telecomando e selezionare l'APP che si desidera aggiungere.

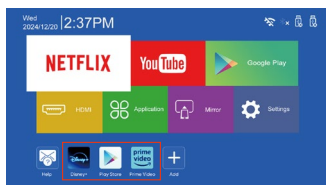

③ Tornate alla schermata iniziale, l'applicazione aggiunta sarà visualizzata mostrata qui sotto

5. Impostazioni

Utilizzando il telecomando, selezionare l'icona delle impostazioni e premere il tasto OK per accedere all'interfaccia delle impostazioni del proiettore (è anche possibile utilizzare il tasto di accesso rapido alle impostazioni sul telecomando). Nelle impostazioni sono disponibili le seguenti funzioni: WIFI, Bluetooth, audio, lingua, proiezione, orario, altre impostazioni e "Informazioni su di noi".

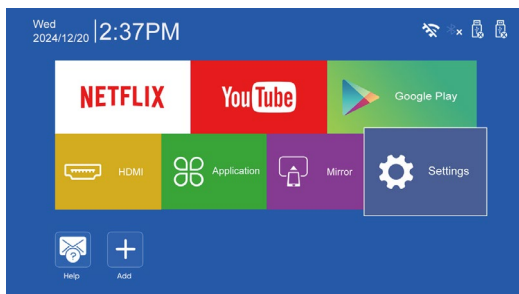

5.1 Impostazioni WIFI

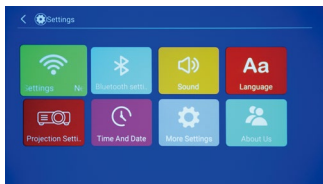

1 Controllare le impostazioni wifi

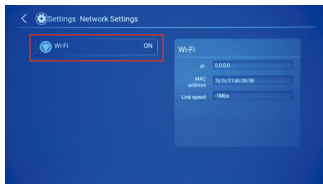

2 Premere il tasto OK del telecomando per attivare o disattivare il WiFi, o disattivare

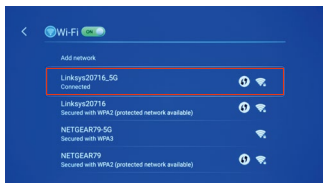

3 È sufficiente scegliere il nome della rete che si sta utilizzando e inserire la password per connettersi.

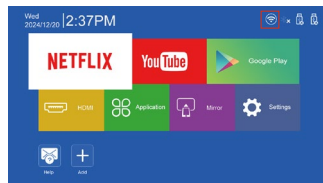

4 Quando si torna all'interfaccia principale al termine della connessione, l'angolo in alto a destra mostrerà wifi connesso

5.2 Impostazioni Bluetooth

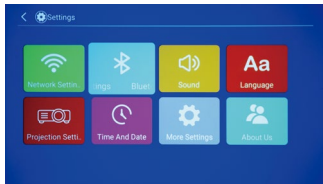

1 Selezionare Impostazioni Bluetooth. Accendere il dispositivo audio Bluetooth e selezionare il nome del dispositivo appropriato.

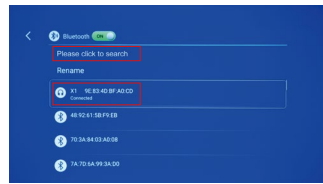

2 Dopo aver selezionato il nome del dispositivo appropriato, premere il pulsante OK per connettersi. Se nell'elenco non è presente alcun nome Bluetooth, selezionare "Fare clic per cercare".

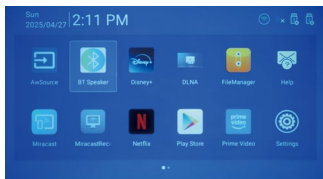

3 Se si desidera utilizzare il Bluetooth del telefono cellulare per connettersi al Bluetooth del proiettore, è possibile aprire Le mie applicazioni in Altoparlanti BT in Altoparlanti BT

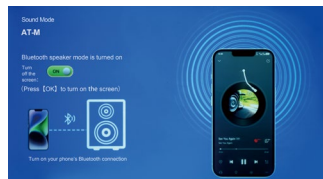

4 Cercare quindi il nome Bluetooth del proiettore AT-M a traverso il Bluetooth del telefono cellulare e collegarsi al proiettore attraverso il telefono cellulare; dopo il successo della connessione, è possibile utilizzare il proiettore per riprodurre musica dal telefono cellulare.

5.3 Impostazioni audio

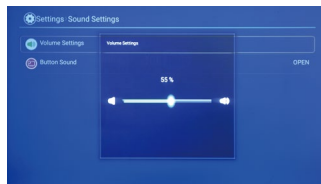
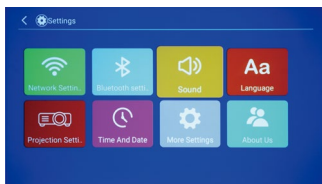

1 Accedendo alle impostazioni audio, è possibile regolare il volume del proiettore. È inoltre possibile utilizzare i tasti rapidi del volume sul telecomando per regolare il livello del suono.

2 Nelle impostazioni audio, è possibile scegliere di attivare o disattivare il suono dei tasti.

5.4 Impostazioni della lingua

Accedendo alle impostazioni della lingua, è possibile selezionare la lingua desiderata e il metodo di input.

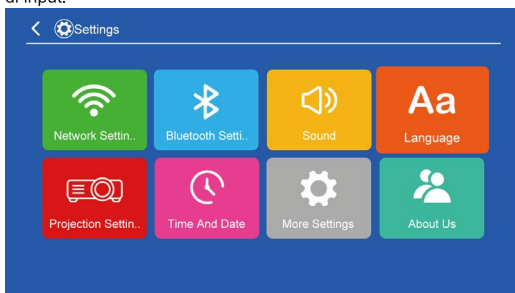

5.5 Impostazioni del proiettore

Il proiettore dispone di una funzione di correzione trapezoidale automatica e di una regolazione manuale, che possono essere selezionate liberamente.

5.5.1 Funzione di correzione trapezoidale automatica

Attivando la correzione trapezoidale automatica, entro un intervallo di regolazione di 120°, il proiettore regolerà automaticamente l'angolo e l'immagine proiettata seguirà l'angolazione. Se l'immagine proiettata non è chiara, è possibile regolare manualmente la messa a fuoco utilizzando l'anello di regolazione della lente. L'immagine proiettata è ottimale quando l'angolo di regolazione del proiettore è entro i 30°.

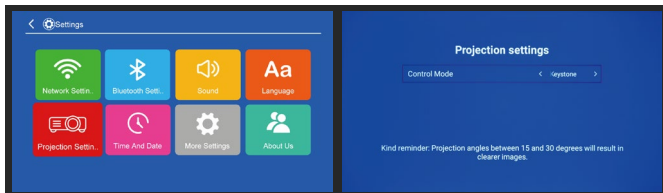

5.5.2 Funzione di correzione trapezoidale manuale

Nella schermata della correzione trapezoidale automatica, premendo il tasto destro del telecomando, è possibile passare alla modalità di correzione trapezoidale manuale. Questa modalità consente di regolare liberamente l'angolazione dell'immagine proiettata. Se le regolazioni non sono soddisfacenti, è possibile ripristinare l'immagine utilizzando il tasto "Menu" sul telecomando. L'immagine proiettata è ottimale quando l'angolo di regolazione del proiettore è entro i 30°.

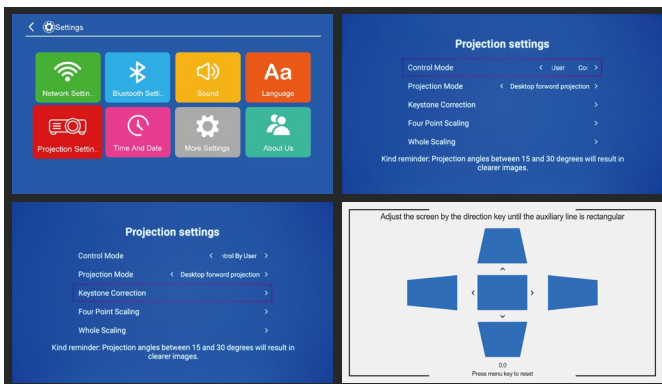

5.5.3 Correzione trapezoidale manuale/Zoom a quattro punti

È possibile correggere manualmente l'immagine distorta utilizzando la correzione trapezoidale o la funzione di zoom a quattro punti. Una volta completata la correzione manuale, il sistema salverà le impostazioni. Tuttavia, se il proiettore viene spostato, sarà necessario accedere nuovamente alla funzione di correzione trapezoidale/zoom a quattro punti e utilizzare il tasto "Menu" sul telecomando per ripristinare e configurare nuovamente le impostazioni.

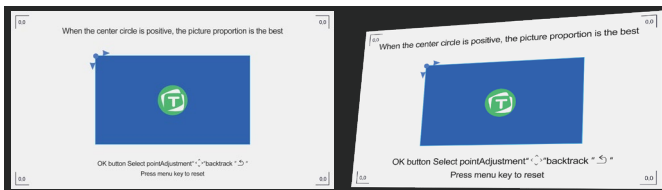

5.5.4 Funzione di zoom globale

Dopo aver messo a fuoco l'immagine, è possibile regolare le dimensioni dello schermo utilizzando i tasti di navigazione sinistro e destro sul telecomando. Se le regolazioni non sono soddisfacenti, è possibile ripristinare l'immagine utilizzando il tasto "Menu" sul telecomando.

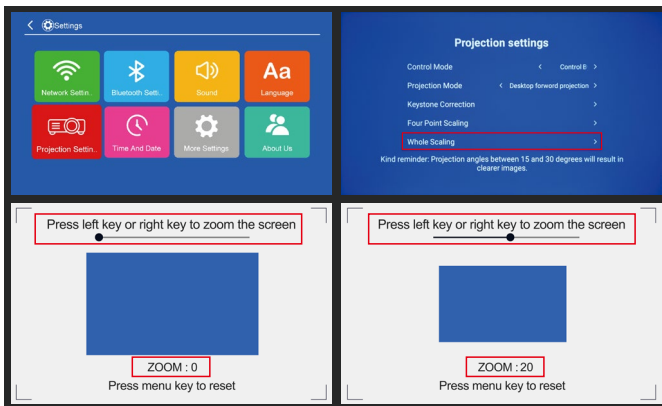

5.6 Impostazioni di data e ora

Accedendo alle impostazioni di data e ora, è possibile configurare la regione locale, la data e l'ora. Il proiettore sincronizzerà automaticamente data e ora con la rete locale.

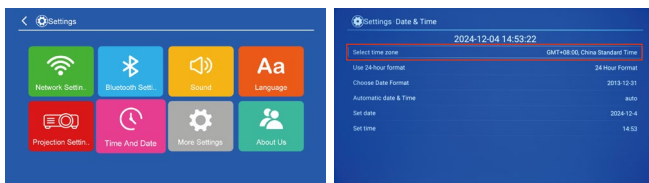

① Impostazioni dell'orario di apertura

② Dopo la connessione alla rete, il proiettore automaticamente l'ora, se è necessario impostarne un'altra l'ora può essere regolata in modo opzionale

5.7 Altre impostazioni

La gestione delle applicazioni del proiettore, gli aggiornamenti e il ripristino delle impostazioni di fabbrica devono essere effettuati nella sezione "Altre impostazioni".

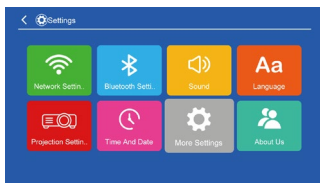

① Open more settings

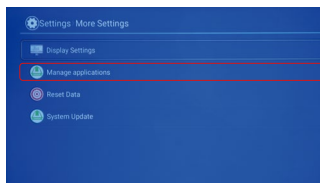

② Open this app to see all installed apps of the projector

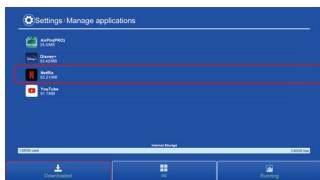

③ Select APP to clear data and uninstal

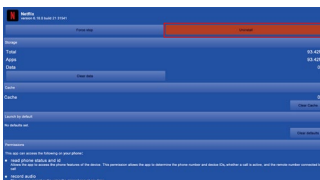

④ Check to uninstall the app

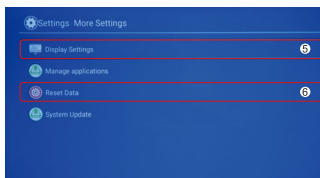

⑤ Aprire "Impostazioni", andare su "Altre impostazioni", aprire "Impostazioni dello schermo" e regolare il contrasto e la luminosità, ecc.

⑥ Selezionare questa voce per ripristinare le impostazioni di fabbrica. (Per ripristinare rapidamente le impostazioni di fabbrica del proiettore, premete il tasto di accensione sul corpo, quindi rilasciatelo, poi tenetelo premuto ininterrottamente per 5 secondi, a seconda delle vostre esigenze).

5.8 Informazioni su di noi

Nella sezione "Informazioni su di noi" è possibile visualizzare il modello del proiettore, le specifiche tecniche e i contatti per l'assistenza post-vendita.

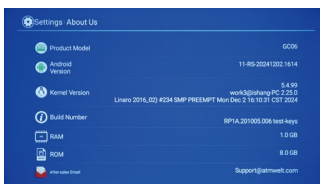
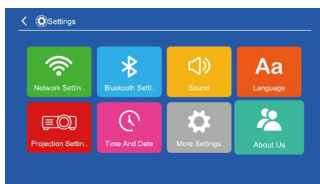

6. Utilizzo dell'app Netflix

6.1 Questo prodotto integra la versione touch mobile di Netflix, che richiede l'utilizzo della funzione mouse del telecomando per selezionare i contenuti, avanzare rapidamente, regolare la luminosità e ottenere la migliore esperienza d'uso.

6.2 Per un utilizzo più rapido e comodo, è possibile installare l'applicazione di mirroring "tranScreen" sul telefono. Grazie alla funzione di controllo inverso di "tranScreen", è possibile gestire Netflix e riprodurre i contenuti direttamente dal telefono.

6.3 Al primo avvio o dopo un ripristino alle impostazioni di fabbrica, per utilizzare Netflix sarà necessario attendere 2 minuti per il caricamento e l'esecuzione dell'app. Questo è un comportamento normale.

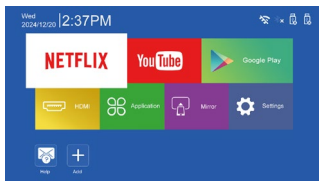

① Selezionate Netflix e premete OK per aprirlo!

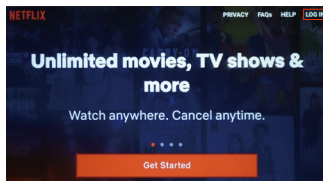

② Cliccare sull'angolo in alto a destra e selezionare Login.

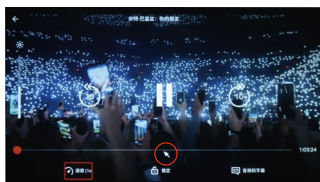

③ Premete la funzione "Mouse" sulla parte superiore del telecomando per azionare le funzioni di avanzamento e riavvolgimento del filmato.

7. Istruzioni per l'uso di Google Play

7.1 Google Play include oltre 1000 applicazioni di vario tipo. È necessario accedere con un account Google per scaricare le app. Se non si dispone di un account, è necessario registrarlo prima del download.

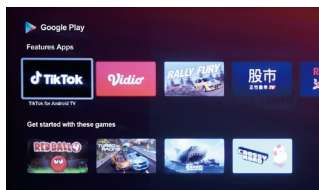

7.2 Google Play contiene alcune app in versione web. Una volta scaricate, è necessario utilizzare la funzione mouse del telecomando per utilizzarle.

7.3 Nella parte inferiore della pagina di Google Play, la sezione "APP categories" include una vasta gamma di applicazioni. È possibile scaricare e installare quelle di cui si ha bisogno o cercare un'app specifica utilizzando la barra di ricerca in alto a destra.

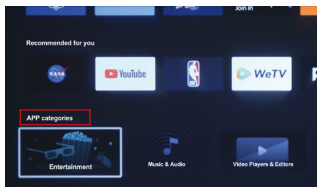

8. Selezione della sorgente del segnale

Utilizzando il telecomando, selezionare l'icona HDMI per accedere alla selezione della sorgente del segnale dei dispositivi esterni. È anche possibile premere il tasto rapido "Sorgente" sul telecomando per accedere direttamente alla scelta della sorgente del segnale.

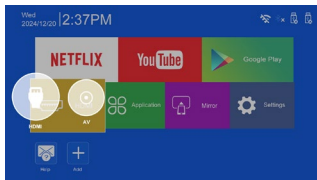
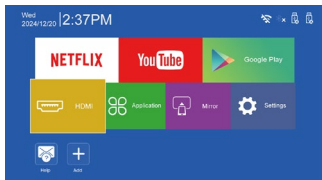

9. Le mie applicazioni

Utilizzando il telecomando, selezionare la sezione "Le mie applicazioni" e premere il tasto OK per confermare e accedere. In questa sezione sono incluse tutte le applicazioni installate sul proiettore. I dispositivi di archiviazione esterni, come chiavette USB o hard disk portatili, possono essere aperti e utilizzati tramite il file manager. Immagine

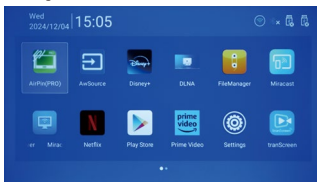
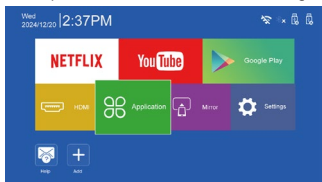

10. Mirroring wireless dello schermo

iOS/Mac Mirror o Android Mirror

Consigli gentili:

A. Prima di effettuare il mirroring, assicurarsi che il telefono e il proiettore siano collegati alla stessa rete Wi-Fi del router.

B. Si consiglia di mantenere una distanza massima di 15 metri tra il router e il proiettore.

Se il router supporta le reti 2.4G e 5G, si consiglia di connettere sia il telefono che il proiettore alla rete 5G per una migliore qualità del segnale. Una connessione debole o una distanza eccessiva dal router possono compromettere la riuscita della connessione.

C. Durante il mirroring dello schermo, alcuni contenuti video in streaming protetti da copyright potrebbero essere limitati dai detentori dei diritti, causando problemi come assenza di audio, assenza di immagine o avanzamento automatico. Questo non è un problema del proiettore. Si consiglia di utilizzare le app integrate del proiettore o di cambiare il contenuto video.

D. Dopo aver collegato telefono e proiettore alla rete Wi-Fi, prima di effettuare il mirroring, è necessario installare l'app di mirroring "tranScreen" sul telefono. Questa applicazione supporta dispositivi con sistema operativo iOS e Android.

10.1 TranScreen Mirroring

Utilizzare il browser del telefono per scansionare il codice QR e installare l'app di mirroring.

I telefoni iOS devono installare la versione iOS di TranScreen, mentre i telefoni Android devono installare la versione Android. Dopo l'installazione, configurare l'app per consentire la visualizzazione sopra altre applicazioni, come richiesto.

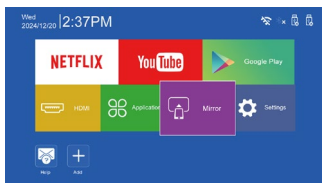

① Selezionate lo specchio e apritelo!

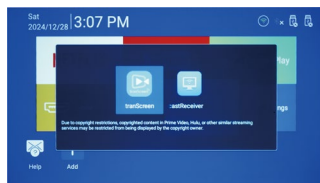

② Aprire tranScreen

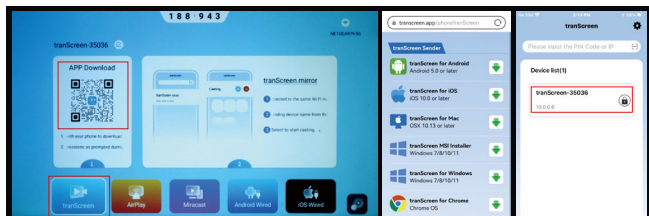

③ Scansionate il codice QR per scaricare tranScreen, scaricate la versione corrispondente al vostro modello di telefono e installatela, e installarla. (Suggerimenti utili: Si consiglia di scansionare il codice QR con un browser) .



- 4 Dopo aver installato TranScreen sul telefono, cercare il nome del proiettore e selezionarlo. Inserire il codice di mirroring visualizzato sul proiettore. Aprire l'app e cliccare su "Start Casting" per avviare il mirroring. (Consigli gentili: Se il telefono e il proiettore non sono collegati alla stessa rete Wi-Fi, il mirroring non funzionerà.)

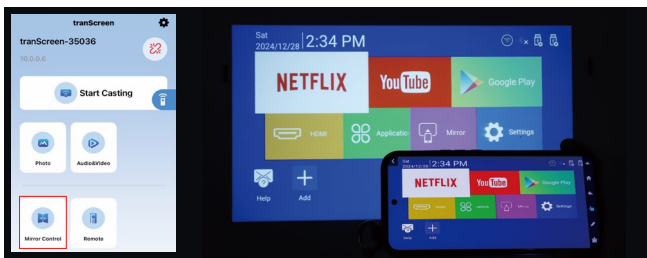

- 5 L'app TranScreen offre anche la funzione di controllo tramite mirroring ("Mirror Control") per gestire l'interfaccia del proiettore. Dopo aver cliccato su "Mirror Control", toccare l'icona della home in alto a destra sul telefono per accedere alla schermata principale. Da qui, è possibile controllare il proiettore tramite il touchscreen del telefono, rendendo più pratico l'utilizzo di applicazioni come Netflix e YouTube. Inoltre, cliccando su "Remote", è possibile utilizzare il telefono come un mouse per controllare il proiettore.

10.2 Mirroring per esterni (supporta telefoni iOS/Android)

L'app TranScreen supporta anche il mirroring in assenza di Wi-Fi utilizzando l'hotspot del telefono. Seguire questi passaggi:

1. Attivare l'hotspot Wi-Fi sul telefono.
2. Connettere il proiettore all'hotspot Wi-Fi del telefono.
3. Dopo che il proiettore è entrato nell'interfaccia di attesa per il mirroring TranScreen, aprire l'app TranScreen sul telefono per connettersi e iniziare il mirroring.

10.3 Mirroring iOS Airplay

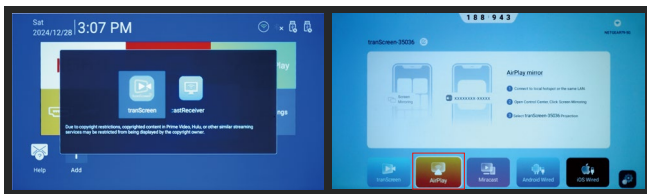

- 1 Sul proiettore, accedere all'app TranScreen, premere il tasto destro sul telecomando e selezionare "Airplay", quindi attendere la connessione.

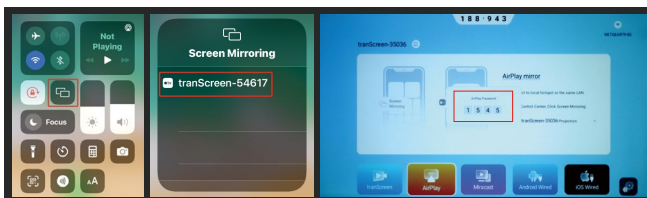

- 2 Sul telefono iPhone, aprire il Centro di Controllo e selezionare "Screen Mirroring". Una volta individuato il modello del proiettore, selezionarlo e inserire il codice di mirroring visualizzato sullo schermo del proiettore per completare la connessione.

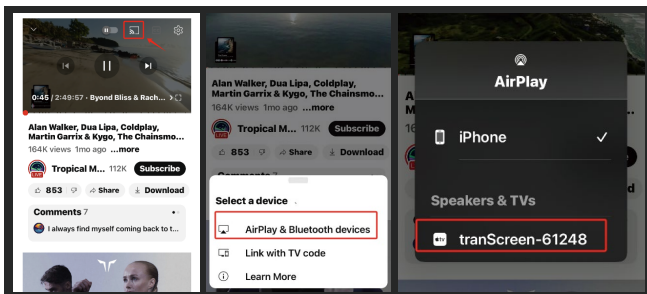

- 3 Durante la riproduzione di un video, è possibile toccare l'icona di mirroring nell'angolo in alto a destra del video e utilizzare Airplay per trasmetterlo al proiettore.

10.4 Miracast (supporta solo telefoni Android)

Se si utilizza un telefono Android compatibile con Miracast, è possibile utilizzare questa funzione per il mirroring in qualsiasi luogo, inclusi gli ambienti esterni. Alcuni telefoni, come i dispositivi Google, non supportano Miracast; in tal caso, si consiglia di installare l'app TranScreen per il mirroring.

Procedura di connessione:

1. Abilitare Miracast sul proiettore e attendere la connessione.
2. Sul telefono, aprire il Centro di Controllo e selezionare "Wireless Display" o "Smart View".
Quando il telefono individua il proiettore, selezionarlo per completare la connessione.

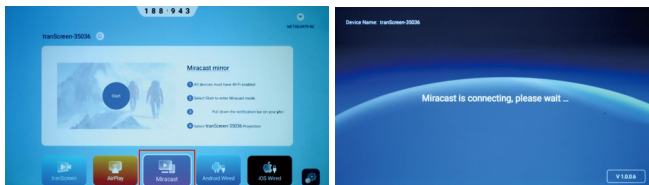

❶ Sul proiettore, attivare Miracast e attendere la connessione.

❷ Sul telefono, aprire il Centro di controllo e toccare Proiezione wireless o Smart View. Una volta che il telefono rileva il proiettore, toccare per connettersi.

10.5 Mirroring cablato tramite USB:

1. Nota: I contenuti protetti da copyright delle piattaforme di streaming potrebbero essere limitati durante il mirroring tramite cavo USB. Questo non rappresenta un problema di qualità del proiettore. Si consiglia di cambiare il contenuto da visualizzare.
2. Al primo utilizzo del mirroring cablato, è necessario connettersi al Wi-Fi per attivare automaticamente il software di mirroring, rendendolo operativo.

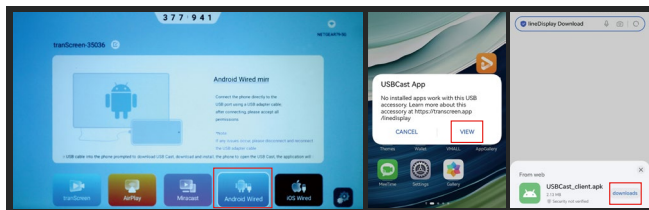

❶ Accendere il proiettore e aprire l'app TranScreen, quindi attendere la connessione. Collegare il telefono al proiettore tramite il cavo dati originale utilizzando la porta USB. I telefoni Android mostreranno una notifica per visualizzare e installare l'app "USB Cast". Dopo l'installazione di USB Cast, aprire l'app e seguire la richiesta per abilitare l'opzione "Mostra sopra altre app". Una volta configurato correttamente, sarà possibile iniziare il mirroring cablato.

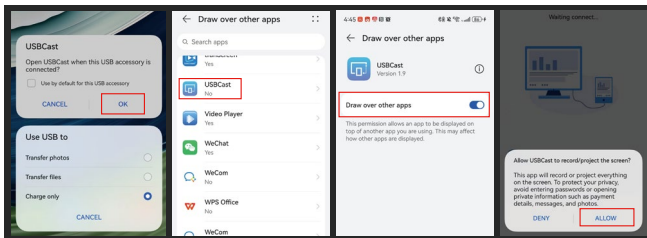

2) Dopo che il telefono e il proiettore sono stati collegati correttamente, sul telefono apparirà la finestra di dialogo USBCast. Fare clic su OK, Impostare quindi le autorizzazioni di questa applicazione sul telefono cellulare e tornare all'interfaccia del telefono cellulare per aprire l'applicazione USBCast scaricata e fare clic su Connetti, aprire l'USBCast scaricato e fare clic su Connetti.

3) Specchio cablato iOS



1) For iOS devices, after connecting the data cable, a prompt will appear asking you to trust the connection. Approve the prompt, and wait approximately 10 seconds for the software to start in the background. If the connection fails, try reconnecting the cable or restarting your phone.

11. Aggiornamento e disinstallazione delle applicazioni

Item	Description
Imaging Technology	Single LCD Projection Technology
Supported Resolution	1920*1080 pixels (30Hz)
Light	LED
LED Life Time	50,000 hours
Focus Mode	Manual operation
Projection Distance	1.1-4.2M

Projection Size	35-240inches
Projector Ratio	1.27:1
Aspect Ratio	4:3/16:9
Color	White/Black/Gunmetal gray
Consumption	LED: 38W; Other: 12W
AC Power Supply	AC 100~240V 50/60Hz
System support	Multi-media(Music,Picture,Video,TXT)
Projection Method	Front,Rear,Ceiling cast
Projection Method	Front table,Rear table,Frort ceiling,Rear Ceiling

12.Aiuto

Se si incontrano problemi durante l'uso, è possibile aprire questa applicazione per consultare rapidamente il manuale d'uso.

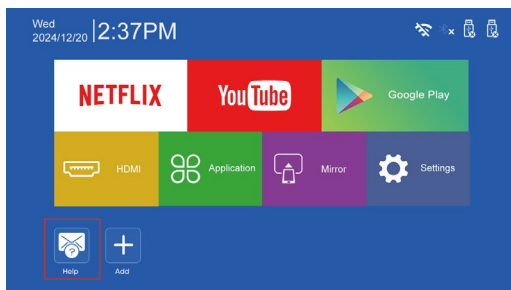

13.Domande e risposte

- Q: Premendo il tasto di accensione sul telecomando, il proiettore non si accende
- A: 1)Verificare che il cavo di alimentazione sia collegato correttamente. Quando è collegato, il tasto di accensione del dispositivo mostrerà una spia rossa.
 2)La batteria del telecomando potrebbe essere scarica.
 3)Ci potrebbero essere oggetti che bloccano il segnale tra il telecomando e il sensore a infrarossi.
- Q: L'immagine del proiettore è sfocata o poco chiara

- A: 1) Utilizzare i tasti F+/F- sul telecomando per regolare la nitidezza dell'immagine.
2) La superficie della lente del proiettore potrebbe essere sporca.
3) L'angolo di posizionamento del proiettore potrebbe essere troppo inclinato. Si consiglia di mantenere l'angolo di proiezione entro 30°.
- Q: Il proiettore mostra l'immagine ma non si sente l'audio
- A: 1) Il volume potrebbe essere impostato al minimo o in modalità silenziosa.
2) Se si utilizza la modalità Bluetooth, l'altoparlante Bluetooth potrebbe avere il volume disattivato.
- Q: Dopo un certo tempo di utilizzo, il proiettore si spegne automaticamente
- A: 1) Verificare se l'ingresso d'aria del proiettore è ostruito.
2) Potrebbero esserci fluttuazioni significative nella tensione di alimentazione.
3) La temperatura dell'ambiente potrebbe essere troppo alta, causando un surriscaldamento del dispositivo.
- Q: Dopo aver collegato una chiavetta USB o un disco rigido esterno, il dispositivo non viene rilevato
- A: 1) Ricollegare il dispositivo esterno.
2) Verificare se il dispositivo è danneggiato.
3) Utilizzare un disco rigido con una capacità inferiore a 2TB.
- Q: Non è possibile riprodurre un video
- A: 1) Verificare se il formato del video è supportato.
2) Controllare se il file video è danneggiato.
3) Assicurarsi che il dispositivo di archiviazione del video non sia danneggiato.
- Q: Non è possibile connettere l'altoparlante Bluetooth al proiettore
- A: 1) Il proiettore potrebbe non essere compatibile con l'altoparlante Bluetooth.
2) Contattare il nostro servizio post-vendita all'indirizzo support@atmwelt.com e fornire il modello del vostro altoparlante Bluetooth.
- Q: Le applicazioni del proiettore mostrano errori o il dispositivo si riavvia
- A: 1) Potrebbero esserci troppe app installate, superando la capacità di archiviazione del proiettore.
2) Eliminare le app meno utilizzate o ripristinare il proiettore alle impostazioni di fabbrica.

Disclaimer :

Our company reserves the right to make changes to the contents of this instruction manual without any advance notice. The continuous upgrading of the software may cause some differences in the OSD (On - Screen Display) operation menu and the pictures in this instruction manual. However, it does not affect the normal operation of the functions described in this manual. We sincerely apologize for any inconvenience this may cause you and appreciate your understanding.

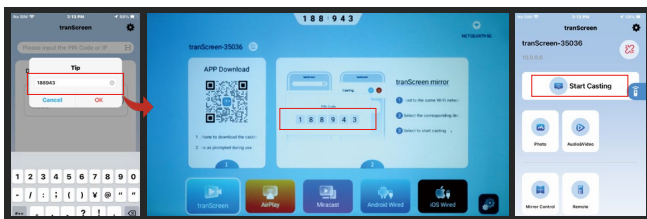

- ④ After installing the TranScreen software on your phone, select the projector name detected by the app and enter the screen mirroring code displayed on the projector. Open the app and click Start Casting to begin screen mirroring. (Warm tips: If the projector and phone are not connected to the same WiFi network, screen mirroring will fail.)

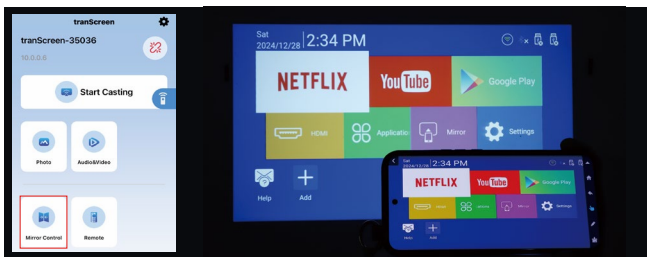

- ⑤ The TranScreen software also allows you to control the projector interface using the Mirror Control feature. After clicking Mirror Control, tap the home icon in the top-right corner of your phone. This will take you to the home page, where you can use your phone's touchscreen to control the projector. This feature makes it more convenient to operate and enjoy apps like Netflix and YouTube. Additionally, by selecting Remote, you can use your phone as a mouse to control the projector, providing an easy and flexible way to interact with the device.

10.2 Outdoor Screen Mirroring (Supports iOS/Android Devices)

TranScreen software also supports screen mirroring via a phone hotspot when no WiFi is available outdoors. The steps are as follows:

1. Turn on your phone's hotspot.
2. Connect the projector to your phone's hotspot WiFi.
3. On the projector, go to the TranScreen screen mirroring connection interface. Then, open the TranScreen app on your phone to connect and start mirroring.

10.3 iOS AirPlay Screen Mirroring

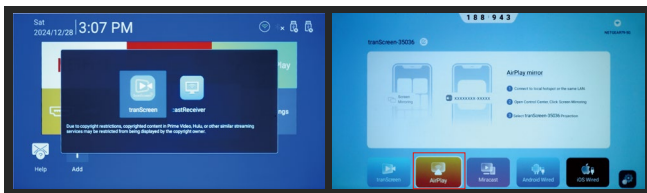

- 1 On the projector, open the TransScreen screen mirroring software, use the remote control's right button to select AirPlay, and wait for the connection.

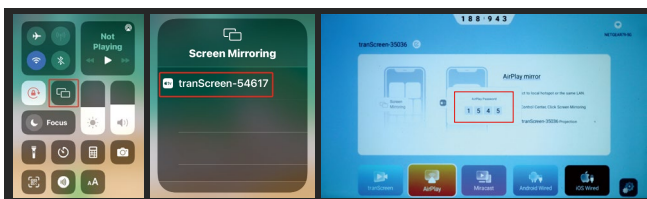

- 2 Open the iPhone Control Center, tap Screen Mirroring, and select the projector model detected. Enter the screen mirroring code to connect.

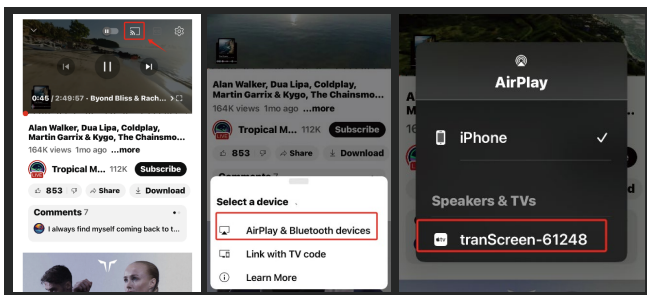

- 3 Alternatively, while playing a video, tap the screen mirroring icon in the upper-right corner of the video to play it via AirPlay.

10.4 Miracast (Android Phones Only)

If you are using an Android phone that supports Miracast, you can use Miracast to screen mirror in any location (including outdoors). For some phones that do not support Miracast, such as Google phones, please install the TransScreen screen mirroring software instead.

Connection methods:

1. On the projector, enable Miracast and wait for the connection.
2. On your phone, open the Control Center and tap Wireless Projection or Smart View. Once the phone detects the projector, tap to connect.

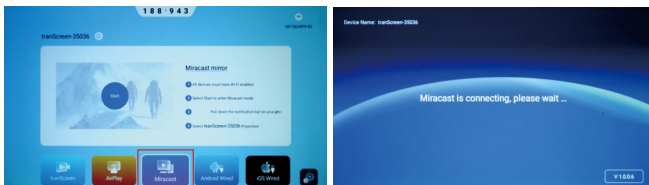

- 1 On the projector, enable Miracast and wait for the connection.
- 2 On your phone, open the Control Center and tap Wireless Projection or Smart View. Once the phone detects the projector, tap to connect.

10.5 USB Wired Screen Mirroring

- 1) Note: Streaming media content protected by copyright may restrict playback via USB screen mirroring. This is a limitation imposed by copyright holders, not a quality issue with the projector. Please try watching other content sources.
- 2) When using wired screen mirroring for the first time, ensure the projector is connected to WiFi so the mirroring software can activate and function properly.

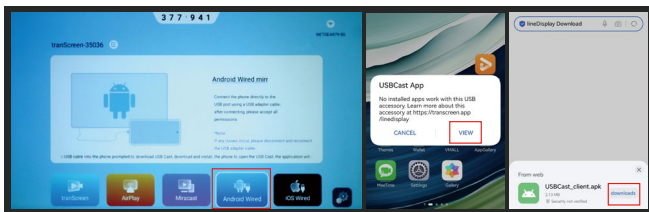

- 1 Open the TranScreen screen mirroring software on the projector and wait for it to connect. Use your phone's original USB data cable to connect your phone to the projector's USB port. For Android phones, a prompt will appear to install the USB Cast software. After installing USB Cast, open the app and follow the prompt to enable "Display Over Other Applications" in your phone settings. Once configured, wired screen mirroring will begin.

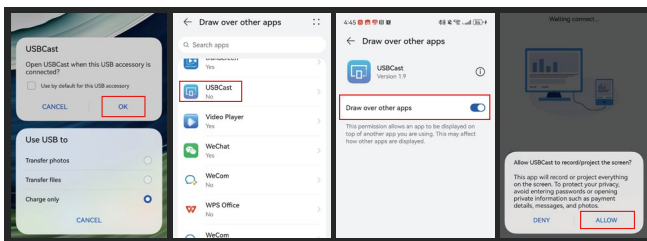

- ② After the phone and projector are connected successfully, the USBCast dialog box will pop up on the phone. Just click OK. Then set the permissions of this application on the cell phone, and return to the cell phone interface to open the downloaded USBCast and click Connect.

3) ISO Wired mirror

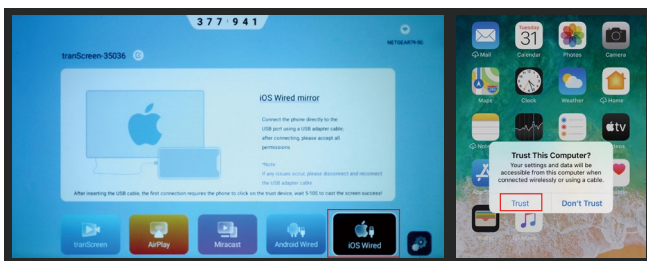

- ① For iOS devices, after connecting the data cable, a prompt will appear asking you to trust the connection. Approve the prompt, and wait approximately 10 seconds for the software to start in the background. If the connection fails, try reconnecting the cable or restarting your phone.

11.Specification Parameter

Item	Description
Imaging Technology	Single LCD Projection Technology
Supported Resolution	1920*1080 pixels (30Hz)
Light	LED
LED Life Time	50,000 hours
Focus Mode	Manual operation
Projection Distance	1.1-4.2M

A: 1) Use the F+/F- buttons on the remote control to adjust the image clarity.

2) Check if the projector lens surface is dirty.

3) The projector's placement angle may be too steep. It is recommended to keep the projection angle within a 30° range.

Q: The projector has an image but no sound.

A: 1) The volume may be set to the lowest level or on mute.

2) If in Bluetooth mode, check if the connected Bluetooth speaker volume is turned on.

Q: The projector shuts down automatically after running for a while.

A: 1) Check if there are any obstructions near the projector's air intake.

2) Voltage fluctuations in the power supply may be an issue.

3) High ambient temperatures may cause the machine to overheat.

Q: External devices such as USB drives or hard drives cannot be detected.

A: 1) Reconnect the device.

2) Check if the device is damaged.

3) Use external hard drives with a capacity of 2TB or less.

Q: Unable to play videos.

A: 1) Verify if the video format is supported.

2) Check if the video file is corrupted.

3) Check if the storage device containing the video is damaged.

Q: Unable to connect to a Bluetooth speaker.

A: 1) The projector may not be compatible with the Bluetooth speaker.

2) Contact our after-sales support at support@atmwelt.com and provide the model of your Bluetooth speaker.

Q: The projector apps show errors or the device restarts frequently.

A: 1) Too many apps may have been downloaded, exceeding the device's storage capacity.

2) Delete unused apps or restore the projector to factory settings.

Disclaimer :

Our company reserves the right to make changes to the contents of this instruction manual without any advance notice. The continuous upgrading of the software may cause some differences in the OSD (On - Screen Display) operation menu and the pictures in this instruction manual. However, it does not affect the normal operation of the functions described in this manual. We sincerely apologize for any inconvenience this may cause you and appreciate your understanding.

Projection Size	35-240inches
Projector Ratio	1.27:1
Aspect Ratio	4:3/16:9
Color	White/Black/Gunmetal gray
Consumption	LED: 38W; Other: 12W
AC Power Supply	AC 100~240V 50/60Hz
System support	Multi-media(Music,Picture,Video, TXT)
Projection Method	Front,Rear,Ceiling cast
Projection Method	Front table,Rear table,Front ceiling,Rear Ceiling

12.Help

If you encounter any issues during operation, open the Help application to view quick usage instructions.

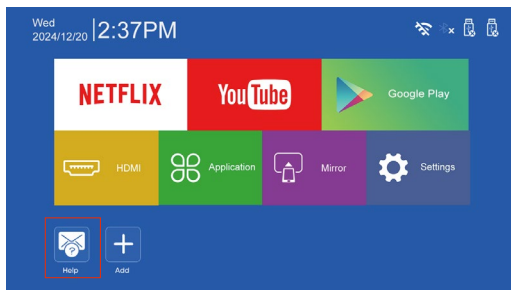

13. Questions and Answers

- Q: The projector won't turn on after pressing the power button on the remote control.
- A: 1) Check whether the power cable is properly connected. When connected, the power button on the projector will light up with a red indicator.
 2) The remote control batteries may be low.
 3) There may be obstacles blocking the signal between the remote control and the infrared receiver.
- Q: The projector image is blurry or unclear.

